



# PORTABLE SOLAR FENCE ENERGIZER **S100**

Instructions - ENG

Installatie instructies - NED

Notice d'installation - FRA

Betriebsanleitung - DEU

Monteringsvejledning - DAN

Instrucciones - ESP

Monteringsinstruktioner - SVE

Istruzioni per l'installazione - ITA

PUBLISHED BY  
Gallagher Group Limited  
Kahikatea Drive, Private Bag 3026  
Hamilton, New Zealand

[www.gallagher.com](http://www.gallagher.com)  
Copyright © Gallagher Group Limited 2021.  
All rights reserved. Patents Pending.

Gallagher S100 Portable Solar Fence Energizer User Manual  
3E4208 - Edition 5 - May 2021

**DISCLAIMER** Whilst every effort has been made to ensure accuracy, neither Gallagher Group Limited nor any employee of the company, shall be liable on any ground whatsoever to any party in respect of decisions or actions they may make as a result of using this information.

In accordance with the Gallagher policy of continuing development, design and specifications are subject to change without notice.

Developed and manufactured by Gallagher Group Limited, an ISO 9001:2000 Certified Supplier.

# Table of Contents

English	4
Nederlands	13
Français	23
Deutsch	32
Dansk	41
Español	50
Svenska	59
Italiano	68

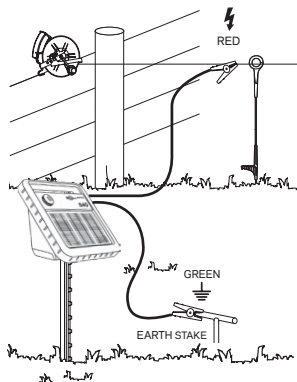
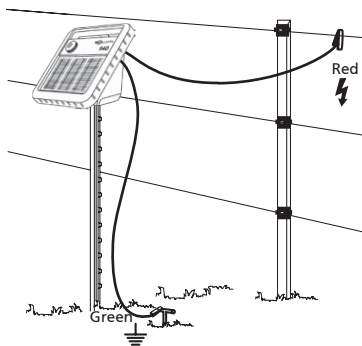
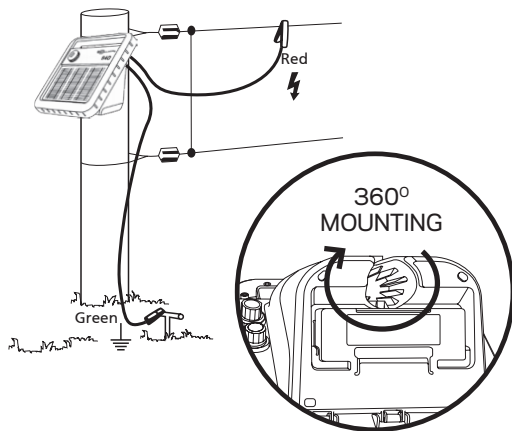

## IMPORTANT INFORMATION



### Warning: Read all instructions.

- **WARNING** - The appliance is not intended for use by young children or infirm persons without supervision.
- **WARNING - Do not connect to mains-operated equipment.**
- It is recommended that, in all areas where there is a likely presence of unsupervised children who will be unaware of the dangers of electric fencing, that a suitably rated current limiting device having a resistance of not less than 500 ohms be connected between the energizer and the electric fence in this area.
- Young children should be supervised to ensure that they do not play with the appliance.
- Refer servicing and replacement batteries to a Gallagher Authorised Service Centre.
- Regularly inspect the supply cord, cables, wires and energizer for any damage. If found damaged in any way, immediately cease use of the energizer and return it to a Gallagher Authorised Service Centre for repair in order to avoid a hazard.
- Check your local council for specific regulations.
- Fence wiring should be installed well away from any telephone or telegraph line or radio aerial.
- Electric animal fences shall be installed and operated so that they cause no electrical hazard to persons, animals or their surroundings.
- Do NOT become entangled in the fence. Avoid electric fence constructions that are likely to lead to the entanglement of animals or persons.
- **WARNING - INSTALLERS/USERS SHOULD NOTE:** Avoid contacting the fence with the head, mouth, neck or torso. Do not climb over, through or under a multi-wire electric fence. Use a gate or a specially designed crossing point.
- Well maintained electric fences kept clear of vegetation with high quality insulation are extremely unlikely to cause fires. In times of extreme fire risk, disconnect energizer.
- An electric animal fence shall not be supplied from two separate energizers or from independent fence circuits of the same energizer.
- For any two separate electric animal fences, each supplied from a separate energizer independently timed, the distance between the wires of the two electric animal fences shall be at least 2.5m. If this gap is to be closed, this shall be effected by means of electrically non-conductive material or an isolated metal barrier.
- Barbed wire or razor wire shall not be electrified by an energizer.
- A non-electrified fence incorporating barbed wire or razor wire may be used to support one or more off-set electrified wires of an electric animal fence. The supporting devices for the electrified wires shall be constructed so as to ensure that these wires are positioned at a minimum distance of 150 mm from the vertical plane of the non-electrified wires. The barbed wire and razor wire shall be earthed at regular intervals.
- Follow the energizer manufacturer's recommendations regarding earthing.
- Do not install an earth (ground) system for your electric fence within 10 m (33 ft) of any power, telecommunications or other system.
- Use high voltage lead-out cable in buildings to effectively insulate from the earthed structural parts of the building and where soil could corrode exposed galvanized wire. Do not use household electrical cable.



- Connecting leads that are run underground shall be run in conduit of insulating material or else insulated high voltage lead-out cable shall be used. Care must be taken to avoid damage to the connecting leads due to the effects of animal hooves or tractor wheels sinking into the ground.
- Connecting leads shall not be installed in the same conduit as the mains supply wiring, communication cables or data cables.
- Connecting leads and electric animal fence wires shall not cross above overhead power or communication lines.
- Crossings with overhead power lines shall be avoided wherever possible. If such a crossing cannot be avoided it shall be made underneath the power line and as nearly as possible at right angles to it.
- If connecting leads and electric animal fence wires are installed near an overhead power line, the clearances shall not be less than those shown in the table below.

#### Minimum clearances from power lines for electric animal fences

Power line Voltage V	Clearance m
Less than or equal to 1 000	3
Greater than 1 000 and less than or equal to 33 000	4
Greater than 33 000	8

- If connecting leads and electric animal fence wires are installed near an overhead power line, their height above the ground shall not exceed 3 m. This height applies either side of the orthogonal projection of the outermost conductors of the power line on the ground surface, for a distance of:
  - 2 m for power lines operating at a nominal voltage not exceeding 1 000 V;
  - 15 m for power lines operating at a nominal voltage exceeding 1 000 V.
- Electric animal fences intended for deterring birds, household pet containment or training animals such as cows need only be supplied from low output energizers to obtain satisfactory and safe performance.
- In electric animal fences intended for deterring birds from roosting on buildings, no electric fence wire shall be connected to an earth stake. A warning sign shall be fitted to every point where persons may gain ready access to the conductors.
- Where an electric animal fence crosses a public pathway, a non-electrified gate shall be incorporated in the electric animal fence at that point or a crossing by means of stiles shall be provided. At any such crossing, the adjacent electrified wires shall carry warning signs.
- Any part of an electric animal fence that is installed along a public road or pathway shall be identified by electric fence warning signs (G6020) at regular intervals that are securely fastened to the fence posts or firmly clamped to the fence wires.
- The size of the warning sign shall be at least 100mm x 200mm.
- The background colour of both sides of the warning sign shall be yellow. The inscription on the sign shall be black and shall be either:
  - the substance of "CAUTION: Electric Fence" or,
  - the symbol shown:
- The inscription shall be indelible, inscribed on both sides of the warning sign and have a height of at least 25mm.
- Ensure that all mains operated, ancillary equipment connected to the electric animal fence circuit provides

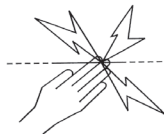

a degree of isolation between the fence circuit and the supply mains equivalent to that provided by the energizer.

- Protection from the weather shall be provided for the ancillary equipment unless this equipment is certified by the manufacturer as being suitable for use outdoors, and is of a type with a minimum degree of protection IPX4.





This energizer complies with international safety regulations and is manufactured to international standards. Gallagher reserves the right to make changes without notice to any product specification to improve reliability, function or design. E & OE.

The author thanks the International Electrotechnical Commission (IEC) for permission to reproduce Information from its International Publication 60335-2-76 ed.2.2 (2013). Annex BB-1. All such extracts are copyright of IEC, Geneva, Switzerland. All rights reserved. Further information on the IEC is available from [www.iec.ch](http://www.iec.ch). IEC has no responsibility for the placement and context in which the extracts and contents are reproduced by the author, nor is IEC in any way responsible for the other content or accuracy therein.

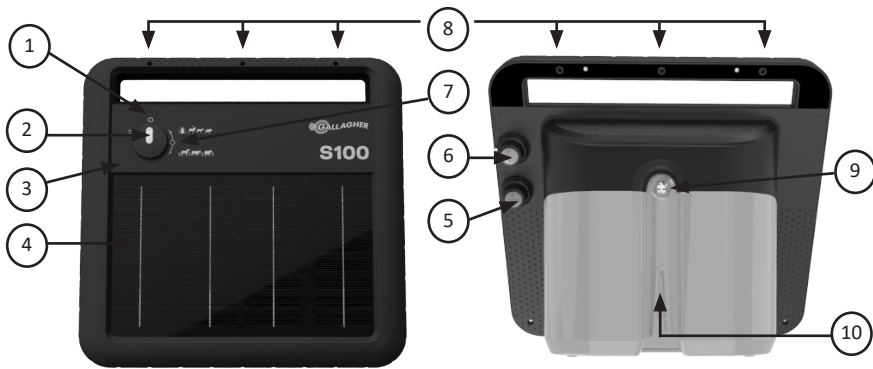
**Save these instructions.**

## OVERVIEW



1	Battery indicator	Green	Battery OK
		Green Flashing	Battery charging
		Red	Battery needs charging. See <i>“Tips &amp; Troubleshooting”</i> (p. 10).
2	Power Switch	 - Battery check  - OFF  - Pest control mode  - Livestock control mode	
3	Light Sensor	Used by the energizer to determine if it is day or night	
4	Solar Panel	Keep clean so battery will charge from the sun	
5	Earth Terminal	Connects to earth/ground stake	
6	Fence Terminal	Connects to fence	
7	Voltage Indicator	Green pulse	Fence Voltage is OK
		Red pulse	Fence voltage is low. See <i>“Tips &amp; Troubleshooting”</i> (p. 10).
8	Mounting holes		
9	Battery Access	Undo screw to access battery (Battery needs connecting before first use)	
10	Steel Post Mount	Allows for 360° mounting on T-Post, Y-Post or similar	

### Note: Approvals & Standards - FCC

This equipment has been tested and found to comply with the limits for a Class A digital device, pursuant to part 15 of the FCC Rules. These limits are designed to provide reasonable protection against harmful interference when the equipment is operated in a commercial environment. This equipment generates, uses and can radiate radio frequency energy and, if not installed and used in accordance with the instruction manual, may cause harmful interference to radio communications. Operation of this equipment in a residential area is likely to cause harmful interference in which case the user will be required to correct the interference at his own expense.

# INSTALLATION INSTRUCTIONS

## 1. Open the energizer



## 2. Connect the battery

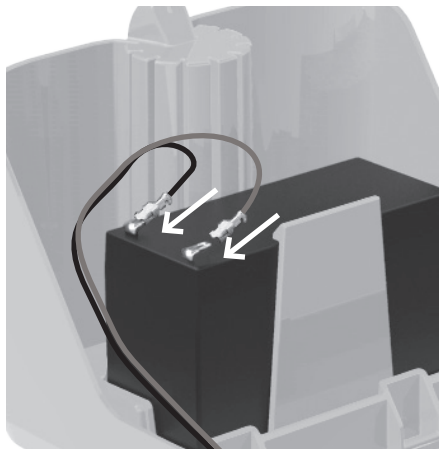

## 3. Close cover and tighten screw

## 4. Install energizer

The solar panel should face towards the equator. i.e. in the northern hemisphere, panel faces south, in the southern hemisphere, panel faces north. **Avoid placing in a shady area.**

## 5. Connect leads

- Connect green terminal to earth stake at least 3 ft (90cm) into ground.
- Connect red terminal to fence line.

## 6. Switch energizer ON

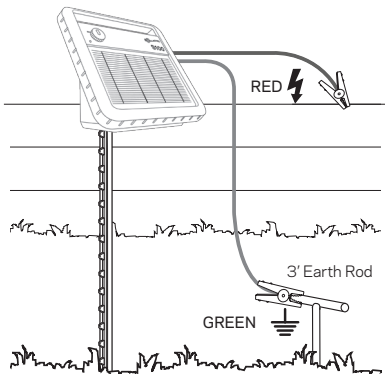



## UNDERSTANDING YOUR ENERGIZER

The Gallagher Smart Solar Energizer range have operation modes best suited to control certain animal types.

Switch Position	Description
Pest control mode	The Energizer pulses fast, day and night to control nocturnal animals.
Livestock control mode	The energizer slows the pulse rate at night to conserve power, allowing it to deliver a higher energy pulse during the day, when animals are active.

### Note:

In prolonged periods of low sunlight the energizer will protect the battery by reducing power consumption. This will be by reducing pulse energy or increasing the interval between pulses.

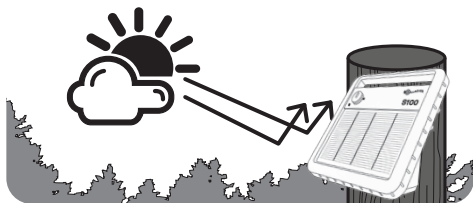

**SOLAR  
RECHARGE**



### CAUTION:

Do not install energizer on the ground.  
Never leave the energizer face down.



## TIPS & TROUBLESHOOTING

- Install energizer where it can get plenty of sunlight.
- Install solar energizers on a post above the ground.
- Keep solar panel clean - periodically use a soft cloth with water and a mild detergent.
- Test voltage on the fence using a Gallagher Fence Volt Meter (G50301).
- Turn energizer off before handling fence or battery connections.

Symptom	Problem	Solutions
Battery indicator is solid red	Battery capacity is low due to insufficient sunlight. The energizer will slow down to use less power and allow battery to charge.	<ul style="list-style-type: none"> <li>• Ensure energizer is getting enough sun.</li> <li>• Turn energizer off for 3 days leave in sun to charge battery.</li> <li>• Remove battery and use a 12 V 1.2 A charger to charge battery.</li> </ul>
Battery indicator flashes red	No battery or an incorrect battery is connected.	<ul style="list-style-type: none"> <li>• Connect the correct battery.</li> </ul>
Fence Voltage indicator flashes red	Output voltage is too low, due to a high load on the fence line.	<ul style="list-style-type: none"> <li>• Check battery is OK using the battery check function.</li> <li>• Check fence and earth system for faults.</li> </ul>
No voltage on fence	Energizer may have been damaged by lightning.	<p>Check energizer isn't faulty;</p> <ul style="list-style-type: none"> <li>• disconnect from fence and earth</li> <li>• measure across fence and earth terminals with a Gallagher Fence Volt Meter               <ul style="list-style-type: none"> <li>- if less than 5 kV return energizer for service</li> <li>- if more than 5 kV the fault is with the fence or earth system.</li> </ul> </li> </ul>

## IMPORTANT BATTERY INFORMATION

Recharging the battery	Switch the energizer off. Place in sunlight for 3 days with the battery connected OR remove the battery from the energizer and charge the battery for 24 hours with a 12 V 1.2A battery charger in a sheltered, well-ventilated area.
Storing the energizer	Switch the energizer off. Store in a well lit, sheltered, well-ventilated area so solar panel keeps battery charged. Recharge battery before and after storage.
Maintenance free battery	The battery must not be opened and does not require maintenance.
Battery replacement	Use only 12 V 7 Ah sealed, valve regulated (VRLA) rechargeable batteries. Do not use the energizer with a non-rechargeable battery.
Removing the battery	Switch the energizer off before removing the battery.
Disposing the energizer	The battery must be removed from the energizer before the energizer is disposed.
Disposing the battery	Lead acid batteries must be disposed of safely according to local regulations.

---

## PRODUCT SPECIFICATIONS

---

Model	S100 G34630 Battery energizer
Battery	12 V 7 Ah sealed lead acid (2M1873)
Current draw	110 mA
Stored energy	1.0 J
Output energy	0.74 J
Output voltage (no load)	9.0 kV
Ingress Protection	IPX4
Dimensions (HxWxD)	310 x 360 x 220mm
Weight	5 kg
Compliance	NF EN 60335-2-76 APAVE 9609187-001-1/A

## WASTE ELECTRICAL AND ELECTRONIC EQUIPMENT

---



This symbol on the product indicates that this product, packaging and with special care of the battery must not be disposed of with other waste. Instead, it is your responsibility to dispose of your waste equipment by handing it over to a designated collection point for the recycling of waste electrical and electronic equipment. The separate collection and recycling of your waste equipment at the time of disposal will help conserve natural resources and ensure that it is recycled in a manner that protects human health and the environment. For more information about where you can drop off your waste equipment for recycling, please contact your local city recycling office or the dealer from whom you purchased the product.

## BELANGRIJKE INFORMATIE



**WAARSCHUWING: Lees alle instructies aandachtig.**

- **Waarschuwing:** Dit apparaat en de hierop aangesloten afastering is niet bedoeld voor het gebruik zonder toezicht door jonge kinderen of handelingenbekwame personen.
- **WAARSCHUWING: GEBUIK DIT APPARAAT NIET IN COMBINATIE MET OP HET LICHTNET AANGESLOTEN APPARATUUR.** 
- Overal waar er een kans op de aanwezigheid van kinderen zonder toezicht bestaat die niet op de hoogte zijn van de gevaren van elektrische afasteringen, is het aan te raden om tussen het schrikdraadapparaat en de afastering in de betreffende zone een begrenzing aan te sluiten met een weerstand van niet minder dan 500 ohm om het adequate nominale vermogen te beperken.
- Jonge kinderen dienen onder toezicht te staan, om er zeker van te zijn dat ze niet met het apparaat of afastering spelen.
- Laat reparatie, onderhoud en vervanging van accu's enkel door erkend servicepersoneel van Gallagher uitvoeren.
- Controleer regelmatig of de toevoerdraad, kabels, draden en het schrikdraadapparaat niet zijn beschadigd. Indien er enige schade wordt opgemerkt, stop dan onmiddellijk het gebruik van het schrikdraadapparaat en stuur het terug naar een erkende reparatiedienst van Gallagher om gevaarlijke situaties te vermijden.
- Verifieer ook of er volgens uw lokale wetgeving nog specifieke regels zijn.
- Behalve bij batterij-gevoede laag-vermogen schrikdraadapparaten, moet de aardpen minimaal op een diepte van 1 m (3 vt) in de grond gestoken worden.
- Afasteringsdraden moeten op ruime afstand van telefoon- of telegraaflijnen of radioantennes worden geïnstalleerd.
- Elektrische afasteringen moeten zo geïnstalleerd en bediend worden dat ze geen elektrisch gevaar voor personen, dieren of hun omgeving vormen.
- Buiten het bereik van kinderen installeren. Voorkom verstrengeling in de afastering. Vermijd elektrische afasteringsconstructies die mogelijk tot verstrengeling van dieren of personen kunnen leiden.
- **WAARSCHUWING - MONTEURS/GEbruikers DIENEN ERop TE LETTEN DAT:** Vermijd aanraking van elektrische afasteringen met het hoofd, mond, nek of het bovenlijf. Klim niet over, door of onder een elektrische meerdrads-afastering. Gebruik een poort of een speciaal daarvoor geplaatste doorgang.
- Bij goed onderhouden elektrische afastering die vrij van begroeiing gehouden worden en goed geïsoleerd zijn, is het risico op brand extreem laag. In tijden met extreem hoog brandrisico dienen schrikdraadapparaten losgekoppeld te worden.
- Een elektrische afastering mag niet door twee verschillende schrikdraadapparaten gevoed worden of door onafhankelijke afasteringscircuits aangesloten worden op hetzelfde schrikdraadapparaat.
- Voor elk van twee afzonderlijke afasteringen, elk gevoed door een afzonderlijk, onafhankelijk pulserend schrikdraadapparaat, moet de afstand tussen de draden van de twee elektrische afasteringen minimaal 2,5 m (7.5 vt) bedragen. Indien deze opening moet kunnen worden afgesloten, gebruik dan elektrisch niet-geleidend materiaal of een geïsoleerde metalen afsluiting.

- Gebruik in een elektrische afrastering geen prikkel- of scheermesdraad als geleider.
- Een niet-geëlectrificeerde prikkeldraad- of scheermesdraad-afrastering mag als drager gebruikt worden voor één of meer op afstand geplaatste elektrische afrasteringsdraden. Het dragende systeem voor deze onder stroom staande afrasteringsdraden moeten dusdanig geconstrueerd zijn dat een minimale afstand van 150 mm (6") uit het verticale vlak van de stroomvrije prikkeldraad- of scheermesafrastering wordt bewaard. De prikkel- en scheermesafrastering moeten op regelmatige afstanden geaard worden.
- Houd u betreffende de aarding aan de aanbevelingen van de producent van het schrikdraadapparaat.
- Installeer geen aardingssysteem (massa) voor uw afrastering binnen 10 m afstand (33 vt) vanaf enig ander aardingssysteem die door nutsvoorzieningen e.d. wordt gebruikt (veiligheids-aarde e.d.).
- Gebruik aanvoerkabel met hoogspanning-isolatie binnen gebouwen voor een effectieve isolatie en gebruik deze kabel ook op plaatsen waar blootliggende gegalvaniseerde draad eventueel aan corrosie onderhevig is. Gebruik hiervoor geen kabel of snoer voor normale huishoudelijke toepassingen.
- Ondergrondse aansluitgeleiders moeten in een mantel uit geïsoleerd materiaal worden geplaatst of er dient kabel met hoogspanningsisolatie worden gebruikt. Let erop dat er geen schade aan de aansluitdraden kan ontstaan door het in de grond zakken van hoesen van vee of door tractorwielen.
- Aansluitleidingen voor de afrastering mogen niet door dezelfde kabelgoot worden gevoerd waarin netspanningskabels of communicatie- of datakabels liggen.
- Aansluitleidingen en draden van een elektrische afrastering mogen niet over bovengrondse stroom- of communicatieleidingen heen lopen.
- Indien mogelijk moeten afrasteringen niet onder bovengrondse hoogspanningsleidingen aangelegd worden. Indien dit niet kan worden vermeden, dan dient de afrastering de bovengrondse leiding zo haaks mogelijk te kruisen.
- Indien aansluitkabels en draden van een elektrische afrastering in de buurt van bovengrondse lichtnetleidingen worden geïnstalleerd, dan mogen de onderlinge afstanden niet kleiner zijn dan wat hieronder wordt aangegeven:

#### Minimale afstand tussen hoogspanningsleidingen en elektrische afrasteringen

Spanning hoogspanningsleiding V	Afstand m
≤ 1 000	3
> 1 000 ≥ 33 000	4
> 33 000	8

- Indien aansluitkabels en draden van elektrische afrasteringen in de buurt van bovengrondse leidingen worden geïnstalleerd, mag de bovengrondse hoogte niet groter zijn dan 3 m (9 vt). Deze hoogte geldt aan beide kanten van de loodrechte projectie op de grond vanuit de buitenste geleiders van de hoogspanningslijn, op een afstand van:
  - 2 m (6 ft) voor stroomleidingen met een nominale spanning van niet meer dan 1000 V;
  - 15m (48ft) voor stroomleidingen met een nominale spanning van meer dan 1000 V.
- Voor elektrische afrasteringen bedoeld om vogels af te schrikken, huisdieren tegen te houden of te trainen, zoals koeien, zijn schrikdraadapparaten met slechts een laag vermogen nodig om een bevredigend en veilig resultaat te verkrijgen.
- Vogelafschrikking: Indien het schrikdraadapparaat gebruikt wordt om een systeem van elektrische

geleiders te voeden waarmee wordt tegengegaan dat vogels op gebouwen rusten, dan mag geen elektrische geleider daarvan geaard worden.

- Afrasteringsdraden moeten op ruime afstand van telefoon- of telegraaflijnen of radioantennes worden geïnstalleerd.
- Indien een elektrische afrastering een publiek pad kruist, moet een spanningsvrije poort in de elektrische afrastering worden geplaatst of moet er een overstapplaats aangebracht worden. Bij deze kruisingen moeten de naburige geëlectriceerde draden een waarschuwingsbord hebben (G602).
- Van alle delen van het raster die zich langs de openbare weg bevinden, moeten de bordjes stevig bevestigd zijn aan de palen of goed vastgeklemd zijn aan de draden.
- De afmetingen van het waarschuwingsbordje moeten tenminste 100mm x 200mm bedragen.
- De kleur moet aan beide zijden geel zijn en de belettering moet zwart zijn met de volgende inhoud:
  - "PAS OP: SCHRIKDRAAD!" of,
  - Het onderstaande symbool:
- De tekst moet vermeld staan aan beide zijden van het waarschuwingsbordje en een hoogte hebben van tenminste 25mm.
- Zorg ervoor dat alle gebruikte lichtnetgevoede neveninstallaties, die met de elektrische afrastering zijn verbonden, minimaal dezelfde mate van isolatie tussen de aangesloten afrastering en het lichtnet heeft als waar het schrikdraadapparaat in voorziet.
- Bescherming tegen weersinvloeden moet worden geboden voor de bijbehorende apparatuur, tenzij deze apparatuur is gecertificeerd door de fabrikant als zijnde geschikt voor gebruik buitenshuis en is voorzien van minimaal een IPX4 keur.

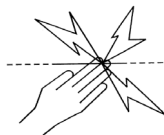

Dit schrikdraadapparaat voldoet aan de internationale veiligheidsvoorschriften en is volgens internationale normen geproduceerd.



Gallagher behoudt zich het recht voor om zonder voorafgaande mededeling productspecificaties te veranderen om de betrouwbaarheid, functionaliteit of het design te verbeteren. E & OE.

De auteur bedankt de International Electrotechnical Commission (IEC) voor toestemming voor het reproduceren van informatie uit de Internationale Publicatie 60335-2-76 ed.2.2 (2013). Bijlage BB.1. Alle extracten vallen onder copyright IEC, Geneva, Switzerland. All rights reserved. Meer informatie mbt IEC is beschikbaar op [www.iec.ch](http://www.iec.ch). Het IEC is niet verantwoordelijk voor de context waarin/waarvoor de schrijver deze reproductie heeft gebruikt. Ook is het IEC niet verantwoordelijk voor de rest van de inhoud of de correctheid hiervan.

**Bewaar deze instructies goed.**

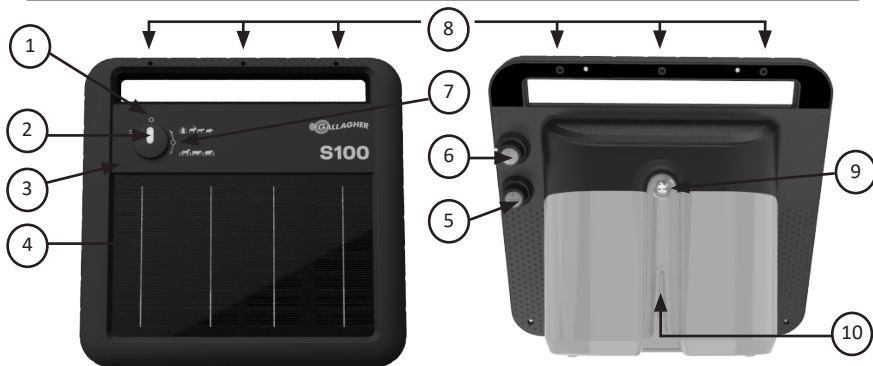
# OVERZICHT



1	Accu-indicator	Groen	Accu OK
		Groen knipperend	Accu laadt op
		Rood	De accu moet worden opgeladen. Zie "Tips & Problemen oplossen" (p. 20).
2	Voedingsschakelaar	 - Accucontrole  - UIT  - Omheiningmodus voor wild  - Omheiningmodus voor vee	
3	Lichtsensoren	Wordt door het schrikdraadapparaat gebruikt om te bepalen of het dag of nacht is	
4	Zonnepaneel	Schoon houden zodat de accu kan opladen in de zon	
5	Klem voor aarding	Voor aansluiting op aarde/aardpen	
6	Klem voor afrastering	Klem voor aarding	



7	Spanningsindicator	Knippert groen	Afrasteringsspanning is OK
		Knippert rood	Afrasteringsspanning is laag. Zie <i>“Tips &amp; Problemen oplossen”</i> (p. 20).
8	Montagegaten		
9	Accutoegang	Haal de schroef los voor toegang tot de accu (accu moet voorafgaand aan eerste gebruik worden aangesloten)	
10	Bevestiging stalen palen	Geschikt voor 360 graden montage op T-paal, Y-paal of vergelijkbaar	

# INSTALLATIEAANWIJZINGEN

## 1. Open het schrikdraadapparaat



## 2. Sluit de accu aan

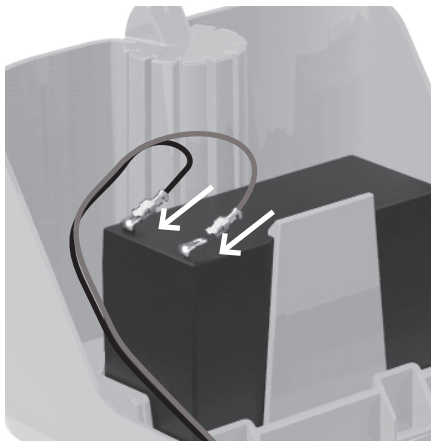

## 3. Sluit de afdekking en haal de schroef aan

## 4. Plaats het schrikdraadapparaat

Het zonnepaneel moet naar de evenaar wijzen, d.w.z. dat het paneel op het noordelijk halfrond naar het zuiden moet worden gericht en op het zuidelijk halfrond naar het noorden. **Vermijd plaatsing in een schaduwrijk gebied.**

## 5. Sluit de kabels aan

- Sluit de groene klem aan op de aardpen ten minste 90 cm in de grond.
- Sluit de rode klem aan op het afrasteringsdraad.

## 6. Schakel het schrikdraadapparaat in

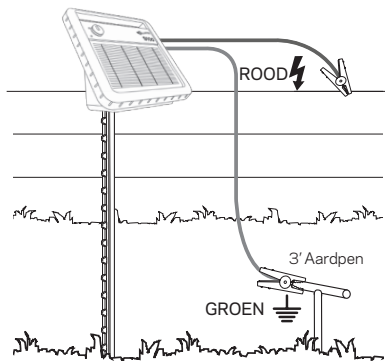

## BEGRIJP UW SCHRIKDRAADAPPARAAT

De slimme Gallagher serie schrikdraadapparaten op zonne-energie hebben een werkingsmodus die het meest geschikt is als omheining voor bepaalde soorten dieren.

Schakelaarpositie	Beschrijving
Omheiningsmodus voor wild	Het apparaat knippert snel, zowel overdag als 's nachts, voor wering van nachttactieve dieren.
Omheiningsmodus voor vee	Om energie te sparen vertraagt het schrikdraadapparaat 's nachts de pulsnelheid, zodat overdag een hogere pulsenergie mogelijk is, wanneer dieren actief zijn.

### Note:

Bij langere perioden met minder zon beschermt het schrikdraadapparaat de accu dankzij een lager stroomverbruik. Dit vindt plaats door vermindering van de knipperenergie of door pulsvertraging.

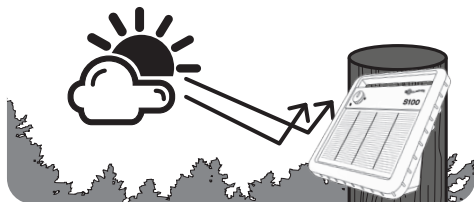

**OPLADEN VIA  
ZONNE-ENERGIE**



### LET OP:

Installeer het schrikdraadapparaat niet op de grond.

Laat het schrikdraadapparaat nooit met de voorkant naar beneden hangen.



## TIPS & PROBLEMEN OPLOSSEN

- Plaats het schrikdraadapparaat op een locatie waar het voldoende zonlicht krijgt.
- Installeer schrikdraadapparaten op zonne-energie altijd op een paal boven de grond.
- Houd het oppervlak van het zonnepaneel schoon - gebruik af en toe een zachte doek met water en een mild schoonmaakmiddel.
- Test het voltage op de afrastering met behulp van een Gallagher-voltmeter (G50301).
- Schakel het schrikdraadapparaat uit voordat u werkzaamheden uitvoert aan de afrastering of de accuaansluitingen.

Symptoom	Probleem	Oplossingen
Accu-indicator is continu rood	Accucapaciteit laag als gevolg van onvoldoende zonlicht. Het schrikdraadapparaat gaat langzamer werken om energie te sparen en de accu te kunnen opladen.	<ul style="list-style-type: none"> <li>• Zorg ervoor dat het schrikdraadapparaat voldoende zon krijgt.</li> <li>• Schakel het schrikdraadapparaat 3 dagen UIT en laat het in de zon staan om de accu op te laden.</li> <li>• Verwijder de accu en gebruik een 12V-oplader om de accu op te laden.</li> </ul>
Accu-indicator knippert rood	Geen accu of onjuiste accu aangesloten.	<ul style="list-style-type: none"> <li>• Sluit de juiste accu aan.</li> </ul>
Spanningsindicator afrastering knippert rood	Uitgangsspanning is te laag, als gevolg van hoge belasting van de afrastering.	<ul style="list-style-type: none"> <li>• Controleer d.m.v. de accucontrole-functie of de accu goed werkt.</li> <li>• Controleer de afrastering en het aardingssysteem op evt. defecten.</li> </ul>
Geen voltage op de afrastering	Het schrikdraadapparaat kan zijn beschadigd door bliksem.	<p>Controleer of het schrikdraadapparaat goed functioneert;</p> <ul style="list-style-type: none"> <li>• haal het systeem los van de afrastering en de aarde</li> <li>• meet de hele afrastering en de aardklemmen met een Gallagher-voltmeter</li> </ul>

Symptoom	Probleem	Oplossingen
		<ul style="list-style-type: none"> <li>- indien lager dan 5 kV, schrikdraadapparaat inleveren voor onderhoud</li> <li>- indien hoger dan 5 kV, fout zit in de afrastering of het aardingssysteem.</li> </ul>

## BELANGRIJKE ACCU-INFORMATIE

Accu opladen	Schakel het schrikdraadapparaat uit. Met accu aangesloten 3 dagen in het zonlicht plaatsen OF accu uit het schrikdraadapparaat verwijderen en 24 uur opladen met een 12V-oplader in een afgeschermd, goed geventileerde ruimte.
Schrikdraadapparaat bewaren	Schakelaar het schrikdraadapparaat uit. In een goed verlicht beschutte gebied bewaren zodat het zonnepaneel de accu opgeladen houdt. Laad de accu voorafgaand aan en na afloop van het bewaren eerst op.
Onderhoudsvrije accu	De accu mag niet worden geopend en heeft geen onderhoud nodig.
Accu vervangen	Gebruik uitsluitend 12 V 7 Ah gesloten klepgestuurde (VRLA) oplaadbare accu's. Gebruik het schrikdraadapparaat niet met een niet-oplaadbare accu.
Accu verwijderen	Schakelaar het schrikdraadapparaat uit alvorens de accu te verwijderen.
Schrikdraadapparaat afdanken	De accu moet worden verwijderd voordat het schrikdraadapparaat wordt afgedankt.
Accu afdanken	Loodzuuraccu's moeten worden afgedankt in overeenstemming met de plaatselijke wet- en regelgeving.

## PRODUCTSPECIFICATIES

Model	S100 G34630 Accu schrikdraadapparaat
Accu	12 V 7 Ah verzegelde loodaccu (2M1873)
Opgenomen stroom	110 mA
Potentiële energie	1,0 J
Uitgangsenergie	0,74 J
Uitgangsspanning (nullast)	9,0 kV
Beschermingsgraad tegen binnendringen van stof en vocht	IPX4
Afmetingen: (HxBxD)	310 x 360 x 220 mm
Gewicht:	5,0 kg
Compliance	NF EN 60335-2-76 APAVE 9609187-001-1/A

## AFGEDANKTE ELEKTRISCHE EN ELEKTRONISCHE APPARATEN



Dit symbool op het product geeft aan dat het product en de verpakking niet bij het restafval terecht mogen komen en dat extra zorgvuldig moet worden omgegaan met de accu. U bent er zelf verantwoordelijk voor dat uw afgedankte apparaten terecht komen bij een inzamelpunt voor het recyclen van afgedankte elektrische en elektronische apparaten. Het scheiden en recyclen van afgedankte apparaten helpt het milieu te beschermen en zorgt ervoor dat ze zodanig worden gerecycled dat de menselijke gezondheid en omgeving worden beschermd. Voor meer informatie over waar u uw afgedankte apparaten naartoe kunt brengen om gerecycled te worden, kunt u contact opnemen met uw gemeentewerf of de winkel waar u het product hebt aangeschaft.

## INFORMATION IMPORTANTE

### ATTENTION : Lisez toutes les instructions.

- **ATTENTION** : Cet appareil n'est pas prévu pour utilisation par de jeunes enfants ou des personnes handicapées sans surveillance. Installez-le hors de la portée des enfants.
- **MISE EN GARDE** : **Ne pas raccorder à des équipements alimentés par le réseau.** 
- Dans toutes les zones où la présence d'enfants non surveillés et inconscients des dangers que représente la clôture électrique est probable, il est conseillé d'installer un dispositif de limitation du courant d'une résistance minimale de 500 ohms entre l'électrificateur et la clôture électrique de la zone.
- Les jeunes enfants doivent être surveillés pour garantir qu'ils ne jouent pas avec l'appareil.
- Confiez l'entretien et le remplacement des batteries à un centre de service agréé par Gallagher.
- Vérifiez régulièrement que le cordon d'alimentation, câbles, fils et l'électrificateur ne sont pas endommagés. En cas de détérioration quelconque, cessez immédiatement d'utiliser l'électrificateur et pour éviter tout danger, renvoyez-le dans un centre de service agréé par Gallagher pour réparation.
- Consultez l'arrêté municipal local pour connaître les réglementations spécifiques.
- Le câblage de clôture doit être installé à bonne distance des lignes téléphoniques ou télégraphiques et des antennes radio.
- Les clôtures électriques doivent être installées et utilisées de sorte à ne pas présenter de danger électrique pour les personnes, les animaux ou leur environnement.
- Les dispositions de clôture électrique susceptible de provoquer l'enchevêtrement d'animaux ou de personnes doivent être évitées.
- **ATTENTION : REMARQUE À L'USAGE DES INSTALLATEURS/UTILISATEURS** : Évitez le contact des fils de clôture électrique, particulièrement avec la tête, le cou ou le torse. Ne passez pas par-dessus, à travers ou sous une clôture électrique à plusieurs fils. Utilisez un portail ou un point de passage spécifiquement conçu à cet effet.
- Les clôtures électriques bien entretenues, bien dégagées et dotées d'une isolation de haute qualité, sont extrêmement peu susceptibles de provoquer des incendies. En périodes de risque extrême d'incendie, débranchez l'électrificateur.
- Faire effectuer les réparations par du personnel de service Gallagher qualifié.
- Une clôture électrique ne doit pas être alimentée par deux électrificateurs différents ou par des circuits de clôture indépendants d'un même électrificateur.
- En présence de deux clôtures électriques, chacune alimentée par un électrificateur temporisé de façon indépendante, la distance entre les fils des deux clôtures doit être d'au moins 2,5m. Si cet espace doit être fermé, des matériaux non conducteurs d'électricité ou une barrière métallique isolée doivent être employés.
- N'électrifiez pas du fil barbelé ou du feuillard dans une clôture électrique.
- Une clôture non électrifiée intégrant du fil barbelé ou du feuillard peut être utilisée comme support pour un ou plusieurs fils électrifiés à distance d'une clôture électrique. Les dispositifs de support des fils

électrifiés doivent être installés de manière à garantir que ces fils soient placés à une distance minimale de 150 mm du plan vertical des fils non électrifiés. Les fils barbelés et le feuillard doivent être mis à la terre à intervalles réguliers.

- Observez les recommandations du fabricant de l'électrificateur en termes de mise à la terre.
- N'installez pas de système de terre (masse) pour votre clôture électrique dans un rayon de 10 mètres d'un système de mise à la terre de type secteur.
- Utilisez du câble doublement isolé dans les bâtiments et les lieux où la terre peut corroder du fil galvanisé exposé. N'utilisez pas de câble électrique domestique.
- Les fils de raccordement qui passent sous terre doivent cheminer dans un conduit en matière isolante, sinon du câble haute tension isolé doit être employé. Prendre soin d'éviter que les sabots des animaux ou les roues de tracteur s'enfonçant dans le terrain ne détériorent les fils de raccordement.
- Les fils de raccordement ne doivent pas passer dans le même conduit que l'alimentation secteur du câblage, les câbles de communication ou de données.
- Les fils de raccordement et les fils de clôture électrique destinée aux animaux ne doivent pas passer au-dessus de lignes d'alimentation ou de communication aériennes.
- Le croisement avec des lignes d'alimentation aériennes doit être évité dans la mesure du possible. Si ce type de croisement est inévitable, il doit être effectué sous la ligne d'alimentation et aussi proche que possible des angles droits.
- Si les fils de raccordement et les fils de clôture électrique sont installés près d'une ligne d'alimentation électrique aérienne, les espacements ne doivent pas être inférieurs à ceux indiqués ci-après :

**Dégagements minimaux sous les lignes aériennes de transport d'électricité**

Tension sur la ligne électrique	Dégagement en mètres
1 000 volts ou moins	3
Plus de 1 000 volts jusqu'à 33 000 volts	4
Plus de 33 000 volts	8

- Si les fils de raccordement et les fils de la clôture électrique sont installés près d'une ligne d'alimentation aérienne, leur hauteur par rapport au sol ne doit pas dépasser 3m. Cette hauteur est applicable de part et d'autre de la projection orthogonale des conducteurs les plus éloignés de la ligne d'alimentation à la surface du sol, pour une distance de :
  - 2m pour les lignes d'alimentation sous tension nominale n'excédant pas 1000V ;
  - 15m pour les lignes d'alimentation sous tension nominale excédant 1000V.
- Les clôtures électriques animales destinées à dissuader les oiseaux, à retenir des animaux de compagnie ou à éduquer des vaches par exemple nécessitent seulement un électrificateur à basse tension pour obtenir des performances satisfaisantes et sans danger.
- Lorsque l'électrificateur est utilisé pour alimenter un système destiné à dissuader les oiseaux de se percher sur des bâtiments, ne pas connecter le fil de la clôture électrique à la tige de prise de terre. Des panneaux de mise en garde clairs doivent être installés à tous les points où des personnes peuvent facilement accéder aux conducteurs.
- Lorsque qu'une clôture électrique animale croise un passage public, une barrière non électrifiée doit être intégrée à la clôture électrique à cet endroit ou un passage par un montant doit être fourni. Les fils électriques adjacents à ces passages doivent porter des panneaux de mise en garde (G602).
- Chaque section de clôture située le long d'une voie publique, doit comporter des panneaux de mise en



garde solidement fixées soit à la clôture, soit aux poteaux de celle-ci, à intervalles réguliers.

- La taille de panneau de mise en garde doit être au minimum de 100mm x 200mm.
- La couleur du panneau de mise en garde doit être de couleur jaune, recto-verso.

L'inscription doit être de couleur noire, et doit comporter :

- L'indication : "ATTENTION, clôture électrique" ou,
- Le symbole montré ci-dessous.

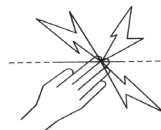

- L'inscription doit être indélébile, apparente sur les deux faces du panneau de mise en garde et doit être d'une hauteur minimale de 25mm.
- Vérifier que tout l'équipement accessoire fonctionnant sur secteur raccordé au circuit de la clôture électrique des animaux offre un niveau d'isolation entre le circuit de la clôture et l'alimentation sur secteur équivalent à celui fourni par l'électrificateur.
- Une protection contre les intempéries doit être prévue pour l'équipement auxiliaire à moins que cet équipement est certifié par le fabricant comme étant apte à une utilisation en extérieur, et est de type avec un degré minimum de protection IPX4.

Cet électrificateur est conforme aux réglementations de sécurité internationales et il est fabriqué selon les normes internationales.





Gallagher se réserve le droit de modifier les spécifications sans préavis afin d'améliorer la fiabilité, les fonctionnalités ou le concept. E & OE.

L'auteur remercie la Commission Electrotechnique Internationale (IEC) de lui permettre de reproduire les informations contenues dans sa Publication Internationale 60335-2-76 ed.2.2 (2013). Annex BB.1. Tous ces extraits sont la propriété de l'IEC, Genève, Suisse. Tous droits réservés. Des informations supplémentaires sur l'IEC sont disponibles sur [www.iec.ch](http://www.iec.ch). L'IEC ne peut être tenue pour responsable de l'insertion ou du contexte dans lequel ces extraits et leur contenu sont reproduits par l'auteur, de même que l'IEC n'est en aucun cas responsable des autres contenus ou de leur exactitude.

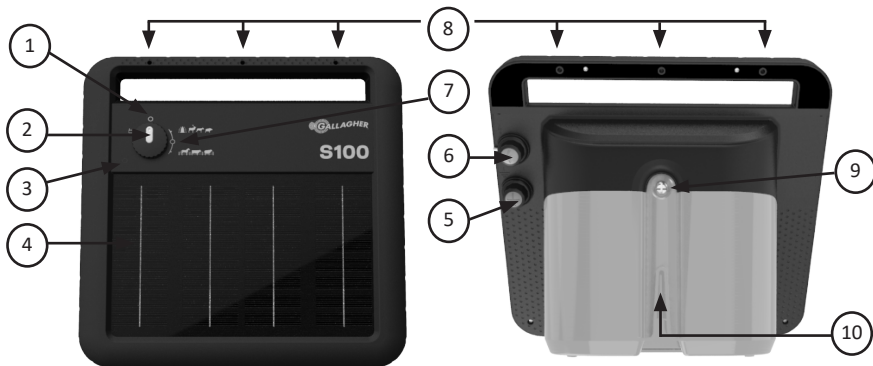
Conservez ces instructions.

## APERÇU



1	Indicateur de charge de la batterie	Vert	La batterie est OK
		Clignotement vert	Charge des batteries
		Rouge	La batterie doit être rechargée. Voir « <i>Conseils et Résolution de problèmes</i> » (p. 29).
2	Interrupteur d'alimentation	 - Contrôle de la batterie  - ÉTEINT  - Mode de lutte contre les animaux nuisibles  - Mode de contrôle du bétail	
3	Capteur de lumière	Utilisé par l'électrificateur afin de déterminer si c'est la nuit ou le jour	
4	Panneau solaire	Le panneau solaire doit être propre pour pouvoir recharger la batterie avec les rayons solaires	
5	Borne de mise à la terre	Connexion à la tige de terre	
6	Borne de la clôture	Connexion à la clôture	
7	Témoin de tension	Impulsion verte	Tension de la clôture OK
		Impulsion rouge	Tension de la clôture faible. Voir « <i>Conseils et Résolution de problèmes</i> » (p. 29).
8	Trous de fixation		
9	Accès à la batterie	Dévisser pour accéder à la batterie (la batterie doit être connectée avant la première utilisation)	
10	Montage de poteau en acier	Permet un montage à 360 degrés sur un poteau en T, un poteau en Y ou un poteau similaire	

**AVERTISSEMENT:**

Ne pas installer l'électrificateur sur le sol.  
Ne jamais laisser pendre l'électrificateur face avant vers le bas.



# NOTICE D'INSTALLATION

## 1. Ouvrir l'électrificateur



## 2. Branchez la batterie

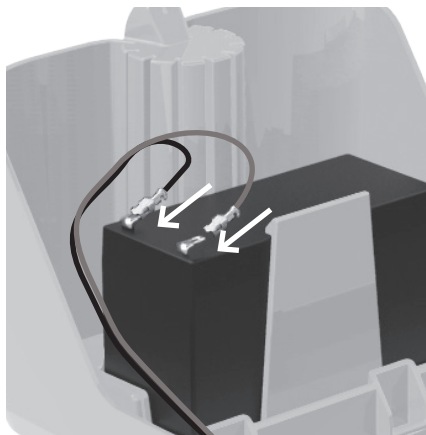

## 3. Fermez le couvercle et serrez la vis

## 4. Installez l'électrificateur

Le panneau solaire doit être tourné vers l'équateur c.-à-d. vers le sud dans l'hémisphère nord et vers le nord dans l'hémisphère sud.  
**Évitez de l'installer dans une zone ombragée.**

## 5. Branchez les câbles

- Branchez la borne verte à la tige de mise à la terre qui est enfoncée à une profondeur minimale de 2 pieds (60 cm) dans le sol.
- Branchez la borne rouge à la clôture.

## 6. Mettez l'électrificateur en marche

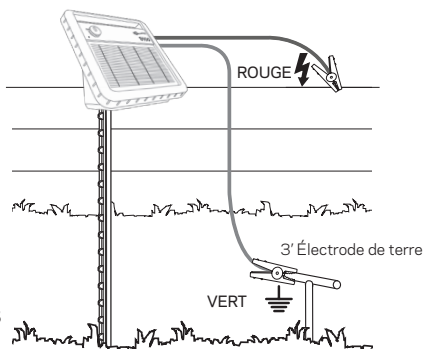

# COMPRENDRE VOTRE ÉLECTRIFICATEUR

La gamme d'électrificateur solaire Gallagher intelligent a des modes d'opération des mieux adaptés pour contrôler certains types d'animaux.

Position de l'interrupteur	Description
Mode de lutte contre les animaux nuisibles	L'électrificateur a des impulsions rapides nuit et jour afin de contrôler les animaux nocturnes.
Mode de contrôle du bétail	L'électrificateur diminue sa vitesse d'impulsion pendant la nuit afin de conserver de l'énergie, ce qui lui permet de délivrer davantage d'énergie pendant la journée, lorsque les animaux sont plus actifs.

## Remarque :

En période de faible ensoleillement prolongé, l'électrificateur va protéger la batterie en réduisant la consommation d'énergie. Cela se fera en réduisant les impulsions d'énergie ou en augmentant la durée des intervalles entre les impulsions.

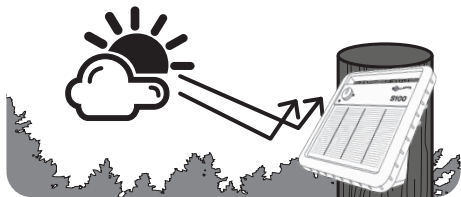

**RECHARGE  
SOLAIRE**

## Remarque : Approbations et normes - FCC

Cet équipement a été testé et déclaré conforme aux limites d'un appareil numérique de Classe A, conformément à la partie 15 des Règles FCC. Ces limites ont été fixées pour fournir une protection raisonnable contre les interférences nuisibles lorsque l'équipement fonctionne dans un environnement commercial. Cet équipement génère, utilise et peut émettre des radiations d'énergie radioélectrique et, s'il n'est pas installé et utilisé conformément au manuel d'instruction, peut causer des interférences perturbant les radiocommunications. Le fonctionnement de cet équipement dans une zone résidentielle est susceptible de causer des interférences nuisibles, auquel cas il sera exigé de l'utilisateur qu'il corrige ces interférences à ses propres frais.

## CONSEILS ET RÉOLUTION DE PROBLÈMES

- Installez l'électrificateur dans un endroit ensoleillé.
- Installer les électrificateurs solaires sur un piquet au-dessus du sol.
- Veillez à la propreté de la surface du panneau – essuyez-la régulièrement avec un chiffon doux mouillé et un détergent doux.
- Testez la tension de la clôture avec le voltmètre de clôture de Gallagher (G50301).
- Désactiver l'électrificateur avant toute intervention sur la clôture ou sur les bornes de la batterie.

Indice	Problème	Solution
L'indicateur de la batterie est rouge continu	La capacité de la batterie est faible due à un ensoleillement insuffisant. L'électrificateur va ralentir afin d'utiliser moins d'énergie et permettre à la batterie de charger.	<ul style="list-style-type: none"> <li>• Vérifiez que l'électrificateur est suffisamment ensoleillé.</li> <li>• Arrêtez l'électrificateur pendant 3 jours et laissez-le au soleil pour charger la batterie.</li> <li>• Sortez la batterie et utilisez un chargeur 12 V pour recharger la batterie.</li> </ul>
Clignotement du témoin rouge	Aucune batterie ou batterie non correspondante connectée.	<ul style="list-style-type: none"> <li>• Connectez la batterie correspondante.</li> </ul>
L'indicateur de tension de la clôture clignote en rouge	La tension de sortie est trop faible, due à la charge élevée de la ligne de clôture.	<ul style="list-style-type: none"> <li>• Vérifiez l'état de la batterie en utilisant la fonction de vérification de la batterie.</li> <li>• Vérification de la clôture et des systèmes terrestres pour corriger les anomalies.</li> </ul>
Pas de tension sur la clôture	L'électrificateur a pu être endommagé par la foudre.	<p>Vérifiez que l'électrificateur fonctionne correctement ;</p> <ul style="list-style-type: none"> <li>• déconnectez de la clôture et de la terre</li> <li>• mesurez la tension entre la borne de la clôture et la borne de la terre avec un voltmètre de clôture de Gallagher               <ul style="list-style-type: none"> <li>- si la tension est inférieure à 5 kV, renvoyez l'électrificateur au service d'entretien</li> <li>- si la tension est supérieure à 5 kV, la clôture ou le système de mise à la terre sont défectueux.</li> </ul> </li> </ul>

# INFORMATIONS IMPORTANTES SUR LA BATTERIE

Rechargement de la batterie	Mettez l'électrificateur hors tension. Placez dans un endroit ensoleillé pendant 3 jours avec la batterie connectée OU sortez la batterie de l'électrificateur et rechargez-la pendant 24 heures avec un chargeur de batterie 12 volts dans une zone abritée et bien aérée.
Rangement de l'électrificateur	Mettez l'électrificateur hors tension. Rangez-le dans un endroit lumineux, abritée et bien aérée pour permettre au panneau solaire de continuer de se charger. Rechargez la batterie avant de la ranger et avant son utilisation.
Batterie sans entretien	La batterie ne doit pas être ouverte et ne nécessite aucun entretien.
Remplacement de la batterie	Veillez n'utiliser que des batteries rechargeables au plomb-acide à régulation par soupape, 12 volts 7 Ah, sans entretien. Cet électrificateur ne doit jamais être utilisé avec une pile.
Démontage de la batterie	Éteignez l'électrificateur avant d'enlever la batterie.
Élimination de l'électrificateur	Avant d'éliminer l'électrificateur veuillez démonter la batterie.
Élimination de la batterie	Les batteries au plomb-acide doivent être éliminées en respectant les réglementations locales de sécurité.

## SPÉCIFICATIONS DU PRODUIT

Modèle	Électrificateur à batterie S100 G34630
Batterie	12 V 7 Ah scellée plomb-acide (2M1873)
Appel de courant	110 mA
Énergie stockée	1,0 J
Énergie de sortie	0,74 J
Tension de sortie (pas de charge)	9,0 kV
Degré de protection	IPX4
Dimensions (hxlxp)	310 x 360 x 220 mm
Poids	5 kg
Conformité	NF EN 60335-2-76 APAVE 9609187-001-1/A

## DÉCHETS D'ÉQUIPEMENTS ÉLECTRIQUES ET ÉLECTRONIQUES



Ce symbole appliqué au produit, indique que le produit, son emballage ainsi qu'un soin particulier de la batterie doivent être recyclé séparément des autres déchets. Il est donc de votre responsabilité de recycler ce déchet d'équipement électronique en le remettant à un point de collecte désigné pour le recyclage des équipements électriques et électroniques. Le ramassage et le recyclage séparés de votre déchet d'équipement au moment de son élimination permettent de protéger les ressources naturelles et d'assurer le recyclage de manière à protéger la santé des hommes et de l'environnement. Pour plus d'informations sur les points de recyclage de vos déchets d'équipements électroniques, veuillez communiquer avec le service de recyclage de votre municipalité ou le détaillant où vous avez acheté le produit.

# WICHTIGE INFORMATIONEN

## **ACHTUNG: Lesen Sie alle Betriebshinweise durch.**

- **ACHTUNG:** Kleinkinder oder Behinderte dürfen dieses Gerät nur unter Aufsicht benutzen.
- **ACHTUNG - Nicht an netzstrombetriebene Geräte anschließen.**
- In Bereichen, in denen die Gegenwart unbeaufsichtigter Kinder, die sich der Gefahr elektrischer Zäune nicht bewusst sind, wahrscheinlich ist, wird empfohlen, ein geeignetes Strombegrenzungsgerät mit einem Widerstand von mindestens 500 Ohm zwischen das Elektrozaungerät und den elektrischen Zaun zu installieren.
- Kleinkinder sollten beaufsichtigt werden, um sicherzustellen, dass sie nicht mit dem Gerät spielen.
- Für Wartungsarbeiten und Austausch von Batterien bitte an ein offizielles Gallagher Service Centre weiterleiten.
- Die Anschlusskabel, Kabel, Drähte und das Weidezaungerät regelmäßig auf eventuelle Schäden überprüfen. Um Risiken auszuschließen, beendet Sie bei Feststellung irgendwelcher Schäden bitte unverzüglich die Benutzung des Weidezaungerätes und senden Sie es zur Reparatur an ein offizielles Gallagher Service Centre.
- Überprüfen Sie Ihre landesspezifischen Bestimmungen auf besondere Vorschriften.
- Mit Ausnahme von Batteriegeräten mit niedriger Leistung muss der Erdungsstab des Elektrozaungeräts mindestens 1 m in die Erde eindringen.
- Elektrische Zäune sollten so errichtet und betrieben werden, dass sie keine elektrischen Gefahren für Personen, Tiere oder ihre Umgebung darstellen.
- Elektrische Zaananlagen, in denen sich Tiere oder Personen leicht verfangen könnten, sollten vermieden werden.
- **ACHTUNG: MONTEURE / ANWENDER SOLLTEN FOLGENDES BEACHTEN:**  
Vermeiden Sie das Berühren der elektrischen Zaun mit Kopf, Hals oder Oberkörper. Steigen Sie nicht über oder durch einen elektrischen Zaun mit mehreren Drähten und kriechen Sie nicht darunter durch. Benutzen Sie ein Tor oder einen speziell dafür vorgesehenen Durchgang.
- Bei ordnungsgemäß gewarteten Elektrozäunen, die frei von Bewuchs gehalten werden und gut isoliert sind, ist die Feuergefahr äußerst gering. In extrem trockenen Zeiten mit drohender Feuergefahr sind Weidezaungeräte abzuschalten.
- Ein elektrischer Zaun sollte nicht aus zwei verschiedenen Elektrozaungeräten oder aus unabhängigen Zaunkreisläufen desselben Elektrozaungeräts versorgt werden.
- Der Abstand zwischen zwei elektrischen Zäunen, die jeweils von einem anderen, separat zeitgesteuerten Elektrozaungerät versorgt werden, sollte mindestens 2,5 m betragen. Wenn diese Lücke geschlossen werden soll, ist elektrisch nichtleitendes Material oder eine isolierte Metallsperre zu verwenden.
- Stachel- oder Klingendraht darf nicht als Elektrozaun verwendet werden.
- Zur Unterstützung eines oder mehrerer stromführender Kabel eines elektrischen Zauns kann nicht elektrifizierter Stacheldraht- oder Klingendrahtzaun verwendet werden. Die Stützelemente der stromführenden Kabel müssen so angelegt werden, dass sich diese Kabel in einer Entfernung von mindestens 150 mm von der vertikalen Ebene der nicht stromführenden Kabel befinden. Der Stachel- oder Klingendraht sollte in regelmäßigen Abständen geerdet werden.





- Im Hinblick auf die Erdung sind die Empfehlungen des Geräteherstellers zu befolgen.
- Installieren Sie für Ihren elektrischer Zaun kein Erdungssystem innerhalb von 10 m Entfernung zu Versorgungsleitungen.
- Innerhalb von Gebäuden und an Stellen, an denen Erdrich zur Korrosion von freiliegendem galvanisiertem Draht führen kann, muss ein Zaunzuleitungskabel verwendet werden. Verwenden Sie kein normales Haushaltskabel.
- Unterirdische Zaunzuleitungen sollten in einer Rohrdurchführung aus Isoliermaterial verlegt werden; anderenfalls müssen isolierte Hochspannungskabel verwendet werden. Es muss darauf geachtet werden, dass die Anschlusskabel nicht durch Tierhufe oder einsinkende Traktorräder beschädigt werden.
- Zaunzuleitungen sollten nicht im selben Kabelschacht verlegt werden wie die Netzstromversorgung von Telefon- und Datenkabeln.
- Anschlusskabel und Drähte elektrischer Weidezäune sollten oberirdische Strom- oder Kommunikationsleitungen nicht überkreuzen.
- Soweit möglich sollten Kreuzungen mit Freilandleitungen vermieden werden. Falls sich derartige Kreuzungen nicht vermeiden lassen, müssen diese unter der Freileitung und möglichst rechtwinklig erfolgen.
- Wenn Zaunzuleitungs- und Zaundrähte in der Nähe einer Freileitung installiert werden, sollten folgende Mindestabstände eingehalten werden:

### Minimal-Abstände von Elektrozäunen zu Hochspannungsleitungen

Stromspannung V	Abstand m
Weniger oder gleich 1000	3
Zwischen 1000 und 33'000	4
Grösser als 33'000	8

- Wenn Zaunzuleitungs- und Zaundrähte in der Nähe einer Freileitung installiert werden, sollten sie sich nicht mehr als 3 m über dem Boden befinden.  
Diese Höhe gilt an all den Stellen, die, ausgehend von der Originalprojektion der äussersten Leiter der Freileitungen, in der folgenden Entfernung zur Bodenoberfläche liegen:
  - 2 m bei Stromleitungen mit Nennspannungen bis zu 1000 V;
  - 15 m bei Stromleitungen mit Nennspannungen über 1000 V
- Für elektrische Weidezäune zur Abschreckung von Vögeln, zum Zurückhalten von Haustieren oder Training von Tieren wie z. B. Kühen reichen Elektrozaungeräte mit einer niedrigen Ausgangsleistung aus, um eine ausreichende, sichere Leistung zu erbringen.
- Wird ein Elektrozaungerät zur Versorgung eines Leitungssystems benutzt, das verhindern soll, dass Vögel auf Gebäuden rasten, sollte kein Leitungsdraht mit der Erdungsstab verbunden werden. Außerdem sollten Warnschilder dort angebracht werden, wo Personen mit den Leitungen in Berührung kommen könnten.
- Die Zäune sollten in ausreichender Entfernung von Telefon- und Telegrafleitungen sowie Radioantennen errichtet werden.
- Dort, wo ein öffentlicher Fussweg den elektrischen Weidezaun kreuzt, sollte ein nicht elektrifiziertes Tor in den Zaun eingebaut oder ein Zaunübertritt angebracht werden. Bei jedem dieser Übergänge sollten an den benachbarten Leitern Warnschilder (G602) angebracht werden.
- Jeder Teil, der entlang einer öffentlichen Straße oder eines öffentlichen Weges installiert ist, muss in häufigen Intervallen durch Warnzeichen gekennzeichnet sein, die sicher an den Zaunpfosten befestigt oder fest an den Zaundrähten verklemt sind.

- Die Größe des Warnschildes muss mindestens 100x200mm betragen.
- Die Hintergrundfarbe auf beiden Seiten des Schildes muss gelb sein. Die Schrift muss schwarz sein und:
  - entweder den sinngemäßen Hinweis "Achtung: Elektrozaun"
  - oder das stehende Symbol zeigen:
- Die Schrift muss unlöschar, beidseitig und in einer Schriftgröße von mindestens 25mm sein.
- Es ist sicherzustellen, dass alle netzbetriebenen, untergeordneten Ausrüstungen, die mit dem Stromkreis des elektrischen Weidezauns verbunden sind, eine ähnlich starke Isolierung zwischen dem Zaunstromkreis und der Versorgungsleitung aufweisen, wie sie vom Elektrozaungerät geliefert wird.
- Schutz vor dem Wetter wird für diese Zusatzgeräte gewährleistet, wenn diese Geräte vom Hersteller für eine Verwendung im Freien zertifiziert sind und wenn es sich um Geräte mit einem Minimumschutz vom Typ IPX4 handelt.

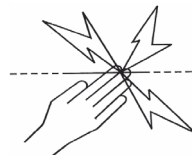



Dieses Elektrozaungerät entspricht internationalen Sicherheitsvorschriften und wurde nach internationalen Sicherheitsbestimmungen hergestellt. Gallagher behält sich das Recht vor, ohne Vorankündigung Änderungen am Produkt vorzunehmen, um Zuverlässigkeit, Betrieb oder Design zu verbessern. E & OE.

Der Autor dankt der internationalen elektrotechnischen Kommission (IEC) für die Erlaubnis, Informationen aus ihrer reproduzieren internationalen Publikation Ed.2.2 60335-2-76 (2013) Anhang BB.1 abbilden zu dürfen. Alle diese Auszüge sind urheberrechtlich durch die IEC in Genf (Schweiz) geschützt. Sämtliche Rechte sind vorbehalten. Weitere Informationen über die IEC sind unter [www.iec.ch](http://www.iec.ch) verfügbar. Die IEC übernimmt keine Verantwortung für die Platzierung und in welchen Zusammenhängen die Auszüge und Inhalte vom Autor wiedergegeben werden. Des Weiteren ist die IEC in keiner Weise verantwortlich für die Richtigkeit der wiedergegebenen Inhalte.

**Bewahren Sie diese Gebrauchshinweise auf.**

## ÜBERSICHT

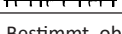
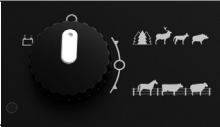

1	Batterieanzeige	Grün	Batterie OK
		Grün blinkt	Akku wird geladen
		Rot	Der Akku muss aufgeladen werden. Siehe „ <i>Tipps und Fehlersuche</i> “ (S. 38).
2	Netzschalter	 - Akkuprüfung  - AUS  - Schädlingskontrollmodus  - Viehkontrollmodus	
3	Lichtsensor	Bestimmt, ob es Tag oder Nacht ist	
4	Solarmodul	Bitte sauber halten, damit die Batterie Mithilfe der Sonnenenergie aufladen kann	
5	Erdklemme	Für den Anschluss an die Erdung/Erdungsstange	
6	Zaun-Klemme	Für den Anschluss an den Zaun	
7	Spannungsanzeige	Grüner Impuls	Zaunspannung ist in Ordnung
		Roter Impuls	Zaunspannung ist niedrig. Siehe „ <i>Tipps und Fehlersuche</i> “ (S. 38).
8	Anschlüsse		
9	Batterie Anschluss	Zum Anschliessen an die Batterie, ist die Schraube zu lösen (Die Batterie muss vor der ersten Anwendung angeschlossen werden)	
10	Stahlpfosten-Befestigung	Ermöglicht die 360-Grad Befestigung an T-Pfosten, Y-Pfosten u.Ä.	

# INSTALLATIONSANLEITUNG

## 1. Elektrozaugerät öffnen



## 2. Batterie anschließen

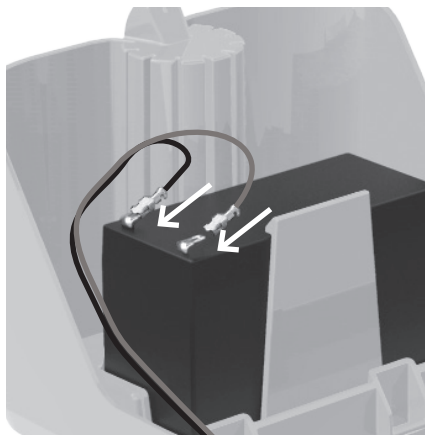

## 3. Abdeckung schließen und Schraube anziehen

## 4. Elektrozaugerät installieren

Das Solarmodul sollte auf den Äquator ausgerichtet sein. Befinden Sie sich auf der Nordhalbkugel, dann sollte das Modul nach Süden weisen. Auf der Südhalbkugel also nach Norden.

**Nicht an schattigen Stellen aufstellen.**

## 5. Kabel anschließen

- Verbinden Sie die grüne Klemme in mindestens 60 cm Tiefe im Boden mit dem Erdungsstab.
- Verbinden Sie die rote Klemme mit dem Zaundraht.

## 6. Das Elektrozaugerät einschalten

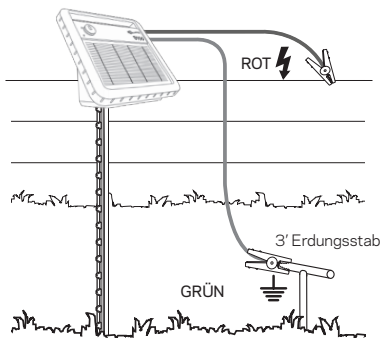

# FUNKTIONSWEISE DES WEIDEZAUNGERÄTES

Das intelligente solarbetriebene Weidezaungerätsortiment von Gallagher weist Betriebsmodi auf, die sich hervorragend für die Kontrolle bestimmter Tiere eignen.

Schalterposition	Beschreibung
Schädlingskontrollmodus	Das Weidezaungerät pulsiert Tag und Nacht schnell, um die Kontrolle nachtaktiver Tiere sicherzustellen.
Viehkontrollmodus	Das Weidezaungerät reduziert nachts die Impulsrate, um Energie zu sparen, sodass er tagsüber, wenn die Tiere aktiv sind, einen höheren Impuls bereitstellen kann.

## Anmerkung:

Bei längeren Zeiträumen mit geringem Sonnenlicht, schützt das Weidezaungerät den Akku durch eine Reduzierung des Stromverbrauchs. Dies erfolgt entweder durch eine Reduzierung der Impulsenergie oder eine Erhöhung der Impulsintervalldauer.

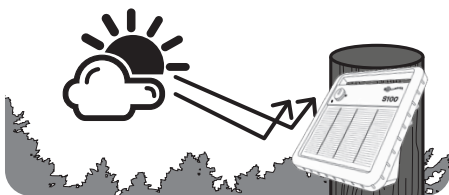

**AUFLADEN DURCH  
SONNENENERGIE**



## ACHTUNG!

Installieren Sie das Elektrozaungerät nicht auf dem Boden.

Stellen Sie das Weidezaungerät nicht auf den Kopf.



## TIPPS UND FEHLERSUCHE

- Montieren Sie das Elektrozaungerät an einer sehr sonnigen Stelle.
- Installieren Sie solarbetriebene Weidezaungeräte an einem Pfahl über dem Boden.
- Halten Sie die Oberfläche des Solarmoduls sauber – regelmäßig mit einem weichen Tuch mit Wasser und mildem Reinigungsmittel reinigen.
- Testen Sie die Spannung auf dem Zaun mit dem Gallagher Zaun-Voltmeter (G50301).
- Das Weidezaungerät ausschalten, bevor Sie am Zaun oder an den Batterieanschlüssen arbeiten.

Symptom	Fehler	Lösungen
Akkuanzeige ist durchgehend rot	Akkukapazität ist aufgrund unzureichenden Sonnenlichts niedrig. Das Weidezaungerät verlangsamt seinen Betrieb, um weniger Strom zu verbrauchen und das Laden der Batterie zu ermöglichen.	<ul style="list-style-type: none"> <li>• Prüfen Sie, ob das Gerät ausreichend Sonnenlicht bekommt.</li> <li>• Schalten Sie das Gerät 3 Tage lang aus (OFF), und lassen Sie es in der Sonne aufladen.</li> <li>• Nehmen Sie die Batterie heraus und verwenden Sie ein 12V-Ladegerät zum Aufladen der Batterie.</li> </ul>
Akkuanzeige blinkt rot	Kein oder falscher Akku angeschlossen.	<ul style="list-style-type: none"> <li>• Richtigen Akku anschließen.</li> </ul>
Zaunspannungsanzeige blinkt rot	Ausgangsspannung ist aufgrund der hohen Belastung auf der Zaunleitung zu niedrig.	<ul style="list-style-type: none"> <li>• Stellen Sie mit Hilfe der Akkuprüfungsfunktion sicher, dass der Akku in Ordnung ist.</li> <li>• Prüfen Sie Zaun und Erdung auf Fehler.</li> </ul>
Keine Spannung am Zaun	Das Weidezaungerät wurde möglicherweise durch Blitzeinschlag beschädigt.	<p>Prüfen Sie das Elektrozaungerät auf Störungen;</p> <ul style="list-style-type: none"> <li>• Unterbrechen Sie den Anschluss an den Zaun und die Erdung</li> <li>• Messen Sie die Spannung mit einem Gallagher Zaun-Voltmeter an Zaun- und Erdungsklemmen</li> </ul>

Symptom	Fehler	Lösungen
		<ul style="list-style-type: none"> <li>- Bei weniger als 5 kV senden Sie das Elektrozaungerät an den Wartungsdienst</li> <li>- Bei mehr als 5 kV befindet sich die Störung im Zaun oder im Erdungssystem.</li> </ul>

## WICHTIGE BATTERIEINFORMATION

Wiederaufladen der Batterie	Das Elektrozaungerät ausschalten. 3 Tage lang mit angeschlossener Batterie in die Sonne stellen ODER die Batterie aus dem Gerät nehmen und 24 Stunden in einem 12 Volt Ladegerät aufladen in einem geschützten, gut belüfteten Bereich.
Lagerung des Elektrozaungeräts	Das Elektrozaungerät ausschalten. Speichern Sie in einem gut beleuchteten, geschützten, gut belüfteten Bereich, damit das Solarmodul den Batterieladestand aufrecht erhält. Die Batterie vor und nach der Lagerung aufladen.
Wartungsfreie Batterie	Die Batterie darf nicht geöffnet werden und benötigt keine Wartung.
Austauschen der Batterie	Verwenden Sie ausschließlich 12 V/7 Ah verschlossene, ventilgeregelte (VLRA) wiederaufladbare Akkus. Das Weidezaun keinesfalls mit nicht-wiederaufladbaren Batterien betreiben.
Herausnehmen der Batterie	Vor dem Herausnehmen der Batterie das Elektrozaungerät ausschalten.
Entsorgung des Elektrozaungerätes	Vor dem Entsorgen des Weidezaungeräts muss die Batterie herausgenommen werden.
Entsorgung der Batterie	Bleiakkus sind sicher, entsprechend der lokalen Vorschriften, zu entsorgen.

## PRODUKT-SPEZIFIZIERUNGEN

Modell	S100 G34630 Batterie Weidezaungerät
Batterie	12-V 7 Ah verschlossener Bleiakku (2M1873)
Stromverbrauch	110 mA
Gespeicherte Energie	1,0 J
Energieleistung	0,74 J
Ausgangsspannung (Leerlauf)	9,0 kV
Schutzart	IPX4
Maße: (HxBxT)	310 x 360 x 220 mm
Gewicht	5 kg
Compliance	NF EN 60335-2-76 APAVE 9609187-001-1/A

## ELEKTRISCHE UND ELEKTRONISCHE ABFALLPRODUKTE



Dieses Symbol bedeutet, dass das betreffende Produkt, die Verpackung und insbesondere die Batterie nicht mit dem herkömmlichen Müll entsorgt werden darf. Es obliegt stattdessen Ihrer Verantwortung, ihre Abfallprodukte an einer dazu bestimmten Sammelstelle für die Wiederverwertung von elektrischen und elektronischen Geräten zu entsorgen. Die separate Sammlung und das Recycling Ihrer Geräte helfen dabei, die natürlichen Ressourcen zu erhalten und stellen sicher, dass das Gerät auf eine Weise recycelt wird, welche die menschliche Gesundheit und die Umwelt schützt. Weitere Informationen über die Entsorgung Ihrer Geräte für das Recycling erhalten Sie in der Recyclingbehörde Ihrer Stadt oder bei dem Händler, bei dem Sie das Produkt erworben haben.



## VIGTIG INFORMATION

### ADVARSEL: Læs dette.

- **ADVARSEL** - Dette apparat må ikke anvendes af børn eller ukyndige personer uden opsyn.
- **ADVARSEL – tilslut ikke denne spændingsgiver til netdrevet materiel.** 
- Det anbefales at installere en modstand (500 Ohm) i hegn for at begrænse spændingen i områder hvor børn færdes. Især over for børn som ikke kender til risikoen ved elektriske hegn bør dette design anvendes.
- Børn bør undervises i emnet og bør aldrig lege med apparatet.
- Service og udskiftning af batterier skal foretages på et autoriseret Gallagher servicecenter.
- Kontroller regelmæssigt strømforsyningskablet, kabler, tråde og spændingsgiveren for eventuelle fejl. Hvis der er konstateret skade, må spændingsgiveren ikke bruges, og den skal returneres til et autoriseret Gallagher servicecenter for reparation for at undgå farlige situationer.
- Få oplyst om der gælder særlige regler for elhegn i din region.
- Med undtagelse af små spændingsgivere til batteri skal jordspyd bankes min. 1m i jorden.
- Elektrisk hegn bør altid installeres så langt væk fra telekabler som muligt.
- Elektriske hegn og tilbehørsudstyr skal installeres, betjenes og vedligeholdes, således at det ikke udgør nogen fare for personer eller dyr eller deres omgivelser.
- Undgå at berøre hegn med hoved, mund, hals eller torso. Kravt ikke over eller igennem et flertrådshegn. Brug ledåbningerne eller låger.
- **ADVARSEL - INSTALLATØRER/BRUGERE BØR BEMÆRKE FØLGENDE:** Undgå at blive viklet ind i hegnstrådene. Undgå hegnsdesign hvor personer eller dyr kan blive viklet ind i de elektriske tråde og evt. andre hegn.
- Det er yderst usandsynligt, at godt vedligeholdte elektriske hegn, holdt fri for vegetation og med isolering af høj kvalitet, forårsager brand. Afbryd spændingsgiveren på tidspunkter med ekstrem brandrisiko.
- Et elektrisk hegn må ikke forsynes fra forskellige spændingsgivere. Eller fra to forskellige terminaler fra den samme spændingsgiver.
- Afstanden imellem to elektriske hegn som forsynes af forskellige spændingsgivere skal være min. 2,5m. Hvis denne afstand skal hegnes skal dette gøres med materiale, der ikke er strømførende. For eksempel en trælåge.
- Pigtråd må ikke være strømførende.
- Hvis man ønsker at supplere et pigtrådshegn med eltråde skal dette gøres med afstandsisolatorer som holder de strømførende tråde min. 15cm fra pigtråden. Pigtråden skal forbindes til jord med jævne mellemrum.
- Følg producentens anvisninger omkring etablering af jordforbindelse til spændingsgivere.
- Der skal holdes en afstand på mindst 10 mellem jordelektroden på spændingsgiveren og eventuelle andre dele, som er tilsluttet jordforbindelsessystemet såsom strømforsyningens eller telekommunikationssystemets beskyttelsesjordning.
- Tilslutningsledninger i bygninger skal være effektivt isoleret fra bygningens konstruktionsdele, som er forbundet til jord. Det kan opnås ved at bruge højspændingskabler.

- Forbindelsesledninger under led og låger skal føres inden i et PE-rør som nedgraves min 40cm. for at undgå skader som kan opstå ved gennemkørsel af traktorer etc.
- Fødeledninger må ikke monteres parallelt med andre ledninger såsom lysnetkabler eller data og telefonkabler.
- Strømførende kabel og hegnstråde bør ikke monteres i nærheden af andre ledninger som er strømførende eller fører kommunikation.
- Installering af elhegn under højspændings bør undgås. Kan dette ikke undgås bør installeringen ske vinkelret på højspændingskablerne.
- Hvis et elektrisk hegn monteres i nærheden af højspændingsledninger skal grænseværdierne i diagrammet overholdes.

#### Minimum distance imellem hegn og højspændingskabler

Højspændingsledninger. V	Afstand I meter
Mindre eller op til 1000V	3
Større end 1000 og mindre eller op til 33000V	4
Større end 33000V	8

- Hvis et elektrisk hegn installeres i nærheden af højspændingsledninger må højden på hegnet ikke overstige 3m.  
Denne højde gælder på begge sider af den ortogonale projektion af højspændingsledningernes yderste ledninger på marken i en afstand på:
  - 2m for højspændingsledninger som har en driftsspænding på højst 1000V
  - 15m for højspændingsledninger som har en driftsspænding på over 1000V
- Elektriske hegn for anvendelse imod fugle for eks. duer eller som anvendes til kæledyr må kun tilsluttes spændingsgivere i klassen "Low Power".
- Anvendes spændingsgiveren til at skræmme fugle (for eksempel duer) fra at yngle i bygninger må jordledningen ikke føres med frem fra apparatet. Det er vigtigt at der monteres advarselsskilte på den strømførende tråd på alle de områder hvor mennesker har adgang. Advarselsskiltet skal være gult med sort tryk. "Advarsel elektrisk hegn" varenr. 14602.
- Der hvor et elektrisk hegn krydser en offentlig vej eller sti skal der monteres en ikke elektrisk låge eller færst. Advarselsskilte skal altid monteres på begge sider af lågen.
- Hvis et elektrisk dyrehegn krydser en offentlig fodsti, skal der indsættes et ikke-elektrisk led i det elektriske dyrehegn på dette sted, eller også skal der være en overgang med trinbræt. Ved alle sådanne overgange skal de tilstødende elektriske ledninger bære advarselsskilte.
- Advarselsskiltet skal være mindst 100 mm x 200 mm i størrelsen.
- Baggrundsfarven på begge sider af advarselsskiltet skal være gul.  
Indskriften på skiltet skal være sort og skal indeholde enten:
  - "FORSIGTIG: Elektrisk dyrehegn" eller,
  - nedenstående symbol:
- Indskriften skal være uudslettelig, skrevet på begge sider af advarselsskiltet og have en højde på mindst 25 mm.
- Sørg for, at alt hjælpesystem, der drives over strømforsyningsnettet, og som er forbundet

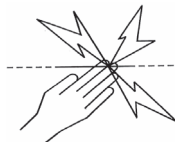

med det elektriske dyrehegns kredsløb, har en grad af isolering mellem hegnets kredsløb og strømforsyningsnettet, der svarer til det, der gives af spændingsgiveren.

- Hjelpeudstyret skal beskyttes mod vejret, med mindre producenten har godkendt dette udstyr som egnet til udendørs brug, og det er af en type med en grad af beskyttelse på min. IPX4.

Spændingsgiveren overholder de internationale sikkerhedsbestemmelser og standarder.





Gallagher forbeholder sig retten til uden varsel at ændre specifikationerne med henblik på at forbedre driftsikkerheden. E & OE.

Forfatteren takker International Electrotechnical Commission (IEC) for tilladelsen til at gengive information fra den Internationale offentliggørelse af 60335-2-76 ed.2.2 (2013). Bilag BB.1. Alle sådanne gengivelser har ophavsret hos IEC, Genève, Schweiz. Alle rettigheder forbeholdt. Yderligere oplysninger om IEC er tilgængelig fra [www.iec.ch](http://www.iec.ch). IEC har intet ansvar for placering og sammenhæng, hvori tekst og indhold er gengivet af forfatteren, ej heller er IEC på nogen måde er ansvarlig for det øvrige indhold eller nøjagtigheden af dette.

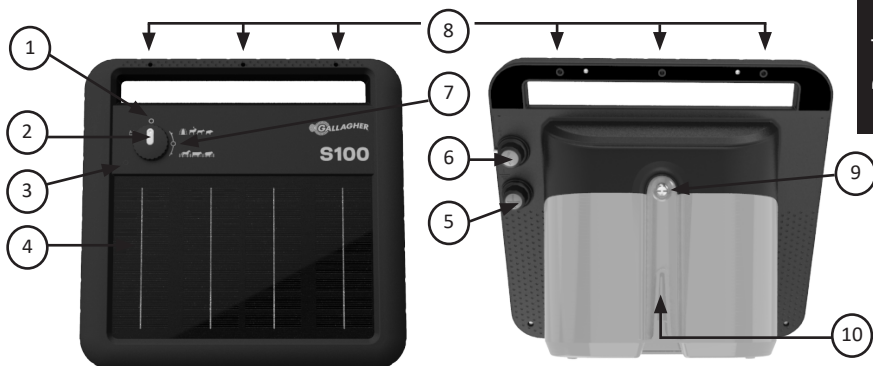
**Gem disse instruktioner.**

## OVERSIGT



1	Batteri indikator	Grøn	Batteri OK
		Blinker grønt	Batteriopladning
		Rød	Batteriet skal oplades. Se <i>"Goder råd &amp; fejlfinding"</i> (p. 46).
2	Kontakt	 - Batterikontrol  - SLUKKET  - Skadedyrstilstand  - Husdyrstilstand	
3	Lyssensor	Anvendes af spændingsgiveren til at afgøre, om det er nat eller dag	
4	Solpanel	Hold solpanelet rent, så batteriet oplades ved hjælp af solenergi	
5	Jordklemme	Tilsluttes til jord/jordspyd	
6	Hegnsklemme	Tilsluttes til hegnet	
7	Spændingsindikator	Grønt blink	Hegnsspænding er OK
		Rødt blink	Hegnsspænding er lav. Se <i>"Goder råd &amp; fejlfinding"</i> (p. 46).
8	Monteringshuller		
9	Adgang til batteriet	Løsn skruen for at få adgang til batteriet (batteriet skal tilsluttes inden ibrugtagning)	
10	Montering på en stål Stolpe	Giver mulighed for 360 graders montering på en T-stolpe, Y-stolpe eller lignende	



### FORSIGTIGT!

Installer ikke spændingsgiveren på jorden.  
Gå ikke fra spændingsgiveren, når den er placeret med forsiden ned.



## INSTALLATIONSANVISNINGER

### 1. Åbn spændingsgiveren



### 2. Tilslutning af batteriet

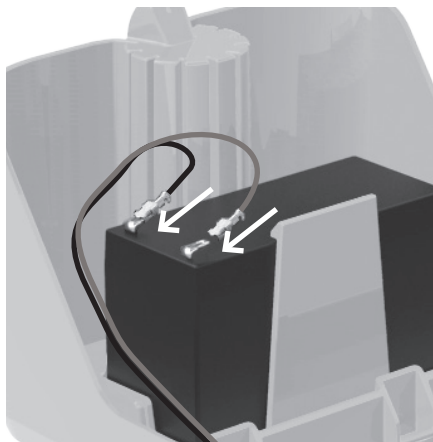

### 3. Luk låget, og fastspænd skruen

### 4. Installation af spændingsgiveren

Solpanelet skal vende mod ækvator, dvs. at panelet vender mod syd på den nordlige halvkugle og at panelet vender mod nord på den sydlige halvkugle. **Bør ikke anbringes i et skyggefuldt område.**

### 5. Tilslutning af kabler

- Tilslut den grønne klemme til jordspyddet mindst 60 cm dyb i jorden.
- Tilslut den røde klemme til hegnstråden.

### 6. Tænd spændingsgiveren

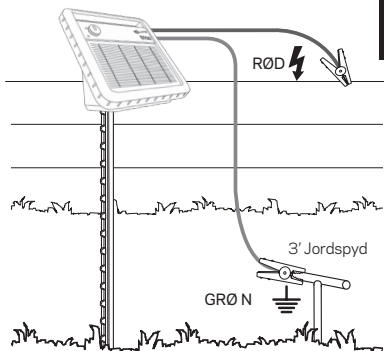

## SÅDAN VIRKER DIN SPÆNDINGSGIVER

Den smarte soldrevne spændingsgiver fra Gallagher har driftstilstande, der er velegnede til at kontrollere bestemte dyrearter.

Kontaktposition	Beskrivelse
Skadedyrstilstand	Spændingsgiveren laver hurtige strømstød dag og nat for at kontrollere natdyr.
Husdyrstilstand	Spændingsgiveren sænker strømstødene om natten for at spare på strømmen, så den kan levere mere strøm om dagen, hvor dyrene er aktive.

### Note:

I længere perioder med mindre dagslys vil spændingsgiveren beskytte batteriet ved at reducere strømforbruget. Dette sker ved at mindske strømstødene eller øge intervallerens varighed.

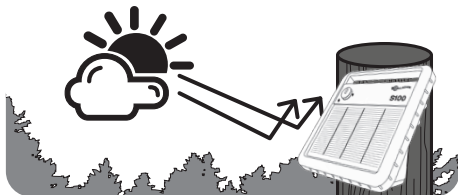

### SOLOPLADNING

## GODER RÅD & FEJLFINDING

- Montér spændingsgiveren et sted, hvor den kan få rigeligt med sollys.
- Montér soldrevne spændingsgivere på en stolpe over jorden.
- Sørg for at holde solpanelets overflade ren - rengør overfladen regelmæssigt med en blød klud, som er fugtet med vand og et mildt rengøringsmiddel.
- Test spændingen på hegnet ved hjælp af et Gallagher hegn voltmeter (G50301).
- Sluk spændingsgiveren, før du håndterer elhegnet eller batteriforbindelser.

Tegn	Problem	Løsninger
Batteriindikatoren lyser konstant rødt	Batterikapaciteten er lav grundet utilstrækkeligt sollys. Spændingsgiveren vil sænke hastigheden og bruge mindre strøm, så batteriet får mulighed for at lade.	<ul style="list-style-type: none"> <li>• Kontrollér, om spændingsgiveren får nok sollys.</li> <li>• Sluk spændingsgiveren i 3 dage, og lad den stå i solen for at oplade batteriet.</li> <li>• Fjern batteriet, og brug en 12 V oplader for at oplade batteriet.</li> </ul>
Indikatoren blinker rødt	Der er intet batteri, eller et forkert batteri er tilsluttet.	<ul style="list-style-type: none"> <li>• Tilslut det korrekte batteri.</li> </ul>
Hegnsspændingsindikatoren blinker rødt	Udgangsspændingen er for lav, fordi belastningen på hegnet er for stor.	<ul style="list-style-type: none"> <li>• Kontrollér, at batteriet er i orden ved hjælp af batterikontrolfunktionen.</li> <li>• Kontrollér hegnet og jordforbindelsen for fejl.</li> </ul>
Hegnet er ikke spændingsførende	Spændingsgiveren er muligvis blevet beskadiget af et lyn.	<p>Kontrollér, om spændingsgiveren er defekt;</p> <ul style="list-style-type: none"> <li>• kobl spændingsgiveren fra hegnet og jordforbindelsen</li> <li>• mål spændingen langs hegnet og jordklemmerne med et Gallagher hegn voltmeter             <ul style="list-style-type: none"> <li>- hvis spændingen yder mindre end 5 kV, skal spændingsgiveren returneres for service</li> <li>- hvis spændingen yder over 5 kV, skyldes fejlen hegnet eller jordingsystemet.</li> </ul> </li> </ul>

## VIGTIG INFORMATION OM BATTERIER

Genopladning af batteriet	Sluk spændingsgiveren. Anbring spændingsgiveren i sollys i 3 dage med batteriet tilsluttet ELLER kobl batteriet fra spændingsgiveren, og oplad batteriet i 24 timer ved hjælp af en 12 volts batterioplader i et beskyttet og velventileret område.
Opbevaring af spændingsgiveren	Sluk for spændingsgiveren. Opbevar spændingsgiveren i et veloplyst, beskyttet og velventileret område, så solpanelet sørger for, at batteriet bliver opladet. Genoplad batteriet før og efter opbevaring.
Vedligeholdelsesfrit batteri	Batteriet må ikke åbnes og ikke kræver vedligeholdelse.
Udskiftning af batteriet	Brug kun 12 V 7 Ah lukkede, ventilregulerede (VRLA) genopladelige batterier. Brug ikke spændingsgiveren med et ikke-opladeligt batteri.
Fjernelse af batteriet	Sluk for spændingsgiveren, før batteriet fjernes.
Bortskaffelse af spændingsgiveren	Batteriet skal være fjernet fra spændingsgiveren, før spændingsgiveren bliver bortskaffet.
Bortskaffelse af batteriet	Blybatterier skal bortskaffes sikkert i henhold til lokale bestemmelser.



## PRODUKTSPECIFIKATIONER

Model	S100 G34630 Batteridrevet spændingsgiver
Batteri	12 V 7 Ah forsejlet blybatteri (2M1873)
Strømforbrug	110 mA
Oplagret energi	1,0 J
Energieffekt	0,74 J
Udgangsspænding (ingen belastning)	9,0 kV
Beskyttelsesklasse	IPX4
Mål: (hxbxd)	310 x 360 x 220 mm
Vægt	5 kg
Kompatibilitet	NF EN 60335-2-76 APAVE 9609187-001-1/A

## AFFALD AF ELEKTRISK OG ELEKTRONISK UDSTYR



Dette symbol på produktet angiver, at produktet, emballagen og især batteriet ikke må bortskaffes som almindeligt affald. I stedet er det dit ansvar at aflevere produktet til relevant affaldssortering med henblik på genbrug af affald af elektrisk og elektronisk udstyr. Produktet er velegnet til genbrugssortering, således at materialerne kan genanvendes. Ved at bortskaffe produktet på denne måde, er vi bedre i stand til at bevare naturlige ressourcer og sikre, at produktet bliver destrueret og genbrugt på en måde, som hverken skader mennesker eller miljø. Kontakt det lokale regionskontor eller den forhandler, hvor du købte produktet, for yderligere oplysninger om genbrugspladser i dit område.

# INFORMACIÓN IMPORTANTE

## Advertencia: Lea Todas Las Instrucciones.

- **AVISO:** Este dispositivo no debe ser utilizado por niños o personas disminuidas si no es bajo supervisión.
- **AVISO: no conectar el equipo a la red.**
- Se recomienda que en las zonas donde sea probable la presencia de niños sin vigilancia y que no sean conscientes de los peligros de una cerca eléctrica, se instale un dispositivo de limitación de corriente no inferior a 500 ohms entre el energizador y la cerca eléctrica en este área.
- Se debe vigilar a los niños para asegurarse de que no juegan con este dispositivo.
- Las reparaciones y reemplazo de baterías se deben realizar por un Servicio Técnico Autorizado de Gallagher.
- Inspeccione regularmente el cable de corriente, otros cables, alambres y el energizador. Si encuentra algún daño, detenga inmediatamente su uso y envíe el energizador a un Servicio Técnico Autorizado de Gallagher para su reparación y evitar posibles daños.
- Chequee las ordenanzas locales para conocer las regulaciones específicas.
- Excepto para pastores a batería de baja potencia, la toma de tierra debe penetrar en el suelo no menos de 1 m.
- El cableado de la cerca se debe instalar bien lejos de cualquier línea de teléfonos, telégrafos o antena de radio.
- Las cercas eléctricas deben ser instaladas y manejadas de modo que no representen ningún peligro para personas, animales o los alrededores.
- Se debe evitar la construcción de cercas eléctricas en las que se puedan enredar personas o animales.
- **ADVERTENCIA - LOS INSTALADORES/USUARIOS DEBEN TENER EN CUENTA:** Evite el contacto con los cables de la cerca, especialmente con la cabeza, cuello o torso. No trepe o pase por debajo de una cerca eléctrica. Utilice una puerta o un punto para cruzar especialmente diseñado.
- Las cercas eléctricas bien mantenidas, libres de vegetación a su alrededor y provistas de un aislamiento de primera calidad difícilmente pueden provocar un incendio. Desconecte el energizador en temporadas de riesgo extremo de incendios.
- Una cerca eléctrica no debe ser alimentada por dos energizadores diferentes o por circuitos independientes del mismo energizador.
- Si dos cercas eléctricas diferentes son alimentadas con diferentes energizadores independientemente programados, la distancia entre los cables de las dos cercas eléctricas debe ser de al menos 2.5 metros. Si el espacio situado entre las dos cercas debe estar cerrado, se deben utilizar materiales no conductores o una barrera de metal aislante.
- No utilizar alambre de espino para una cerca eléctrica.
- Se puede incorporar una cerca no electrificada que incorpore alambre de espino o liso como apoyo a los cables electrificados de una cerca eléctrica. Los dispositivos de ayuda de una cerca electrificada deben ser colocados a una distancia mínima de 150 mm del plano vertical. El alambre de espino y el alambre liso deben ser conectados a tierra a intervalos regulares.
- Siga las recomendaciones del fabricante en lo que se refiere a las tomas de tierra.



- No instalar el sistema de toma de tierra a menos de 10m de cualquier otro tipo de sistema de tierra.
- Se debe utilizar un cable aislante en edificios y donde el suelo pueda corroer el cable galvanizado expuesto. No utilizar nunca cable de uso doméstico.
- Los cables de conexión que van por debajo del suelo deben ir en un material aislante o se debe utilizar cualquier cable aislante de alto voltaje. Se debe tener cuidado para evitar daños debidos a las pezuñas de los animales o las ruedas de tractor.
- Los cables de conexión no deben ser instalados en el mismo conducto que la red de alimentación del cable, cables de comunicación o cables de datos.
- Los conectores y los cables de la cerca no deben cruzar por encima de las líneas de comunicación o alta tensión.
- Si es posible debe evitar el cruce con líneas de alta tensión. Si tal cruce no se puede evitar, debe realizarse por debajo de la línea de alta tensión y lo más cerca posible en ángulo recto.
- Si los conectores y los cables de la cerca eléctrica son instalados cerca y por encima de la línea de alta tensión, la distancia entre los dos puntos no debería ser inferior a la que se muestra en el cuadro inferior:  
**Distancias mínimas de las líneas de alta tensión para cercas eléctricas**

Voltaje de la línea de alta tensión V	Distancia en M
Inferior o igual al 1000	3
Mayor de 1000 e inferior o igual a 33000	4
Mayor de 33 000	8

- Si los conectores y los cables de la cerca eléctrica son instalados próximos a una línea de alta tensión su altura por encima del suelo no debe superar los 3 m. Esta altura aplicada a cualquier cara de la proyección ortogonal de los conductores más exteriores de la línea de alta tensión en la superficie del suelo para una distancia de:
  - 2 m para líneas de alta tensión operando a un voltaje nominal que no exceda los 1000V;
  - 15 m para líneas de alta tensión operando a un voltaje nominal que exceda los 1000 V.
- Las cercas eléctricas pensadas para disuadir a los pájaros, contención de animales domésticos o entrenamiento de animales como las vacas, sólo necesitan energizadores de baja potencia para obtener unos resultados satisfactorios y seguros.
- Cuando el energizador se utiliza para proporcionar un sistema de conductores para disuadir a los pájaros de descansar sobre los edificios, los conductores no se deben conectar a tierra. Se debe instalar un interruptor para proporcionar un medio de aislamiento del energizador y señales de aviso que deben ser colocadas en los lugares donde las personas puedan tener acceso a los conductores.
- Cuando una cerca eléctrica atraviese un camino público se debe incorporar a la misma una puerta no electrificada. En estos cruces los alambres electrificados cercanos deben tener señales de aviso.
- El tamaño de la señal de aviso debe ser por lo menos de 100 mm x 200 mm.
- El color de fondo de ambos lados debe ser amarillo. La inscripción en la señal debe ser en negro.
  - El texto debe decir "PRECAUCIÓN: Cerca eléctrica" o
  - El símbolo mostrado abajo:
- La inscripción debe ser indeleble, escrita por ambos lados de la señal de aviso y tener una altura de por lo menos 2.5 mm.

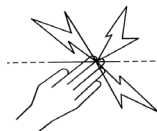

- Asegúrese de que el equipo auxiliar conectado al circuito de la cerca eléctrica proporciona un grado de aislamiento entre el circuito de la cerca y la red eléctrica alimentada. equivalente a aquella proporcionada por el energizador.
- Se debe proteger de la climatología el equipo auxiliar a menos que el fabricante certifique que el equipo es adecuado para su uso en el exterior y es del tipo con un grado de protección mínima IPX4.

El energizador cumple con las normas Internacionales de seguridad y está fabricado conforme a los estándares internacionales. Gallagher se reserva el derecho de hacer cambios sin notificación previa en las especificaciones de cualquier producto para mejorar la fiabilidad, función o diseño. E & OE.





El autor agradece a la International Electrotechnical Commission (IEC) el permiso para reproducir la información de su Publicación Internacional 60335-2-76 ed 2.2 (2013). Anexo BB.1. Todos los extractos son copyright de la IEC, Ginebra, Suiza. Todos los derechos están reservados. Puede encontrar más información sobre la IEC en [www.iec.ch](http://www.iec.ch). La IEC no es responsable del lugar y contexto en el que dichos extractos y contenidos son reproducidos por el autor, así como tampoco es responsable en modo alguno de los otros contenidos o exactitud contenida.

**Guarde estas instrucciones.**

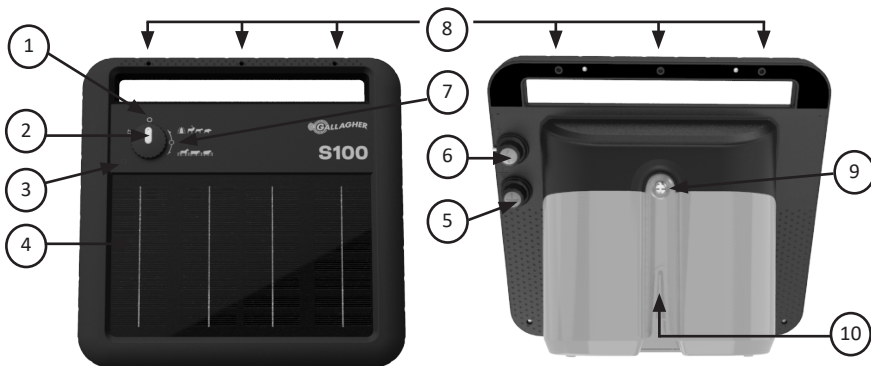
**Nota: Aprobaciones y estándares - FCC** - Este equipo se ha comprobado y se determinó que cumple con los límites para un dispositivo digital Clase A, de acuerdo con la parte 15 de las reglas de FCC. Estos límites están diseñados para brindar una protección razonable contra la interferencia dañina si el equipo se opera en un entorno comercial. Este equipo genera, usa y puede irradiar energía de radio frecuencia y, si no se instala y utiliza conforme al manual de instrucciones, puede causar interferencias dañinas a la radio comunicación. Es probable que la operación de este equipo en una zona residencial provoque interferencias dañinas, en cuyo caso el usuario deberá corregir la interferencia a sus expensas.

## GENERALIDADES



1	Indicador de batería	Verde	La batería está bien
		Parpadeo en verde	Carga de la batería
		Rojo	Es necesario recargar la batería. Vea <i>“Consejos y resolución de problemas”</i> (página 55).
2	Interruptor de encendido	 - Revisión de la batería  - OFF  - Modo control de plagas  - Modo control de ganado	
3	Sensor de luz	Utilizado por el generador para determinar si es de día o de noche	
4	Panel solar	Manténgalo limpio para que la batería se cargue con el sol	
5	Terminal de tierra	Se conecta a la tierra/poste de suelo	
6	Terminal de cerca	Se conecta a la cerca	
7	Indicador de voltaje	Pulso verde	El voltaje de la cerca es adecuado
		Pulso rojo	El voltaje de la cerca está bajo. Vea <i>“Consejos y resolución de problemas”</i> (página 55).
8	Orificios de montaje		
9	Acceso a la batería	Desatornille para acceder a la batería (la batería necesita conectarse antes del primer uso)	
10	Instalación poste de acero	Permite montaje de 360 grados en poste T, poste Y o similar	

# INSTRUCCIONES PARA LA INSTALACIÓN

## 1. Abra el energizador



## 2. Conecte la batería

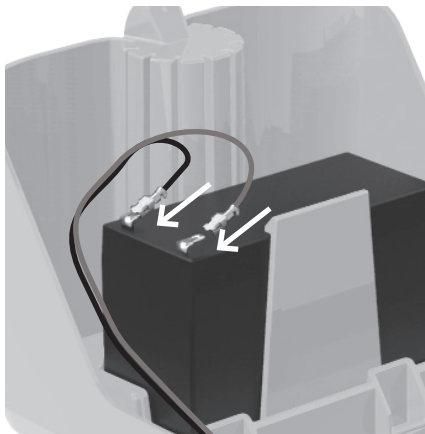

## 3. Cierre la cubierta y ajuste el tornillo

### PRECAUCIÓN:

No instalar el energizador en el suelo.  
No deje el energizador en posición de cabezas.



## 4. Instale el energizador

El panel solar debe estar orientado hacia el ecuador. Es decir, en el hemisferio norte, el panel está orientado hacia el sur, en el hemisferio sur, el panel está orientado hacia el norte. **Evite colocarlo en una zona sombría.**

## 5. Conecte los cables

- Conecte el terminal verde a la estaca de tierra que se encuentra al menos 60 cm (2 pies) dentro de la tierra.
- Conecte el terminal rojo a la línea de la cerca.

## 6. Encienda el energizador

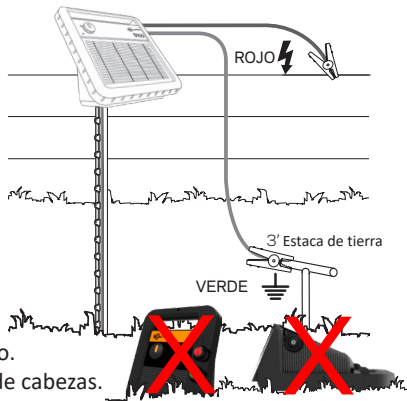

## ENTIENDA SU ENERGIZADOR

La gama de Energizadores Solares Gallagher Inteligentes tiene modos operativos que se ajustan mejor al control de determinados tipos de animales.

Posición de Encendido	Descripción
Energía media	El Generador emite impulsos rápidamente, de día y de noche para controlar animales nocturnos.
Energía máxima	El generador reduce los impulsos durante la noche para conservar energía, lo que le permite emitir impulsos más altos durante el día, cuando los animales están activos.

### Nota:

En periodos prolongados de baja intensidad de luz solar, el generador protegerá la batería reduciendo el consumo de energía. Lo hará reduciendo la energía de los impulsos o aumentando la duración de los intervalos entre impulsos.

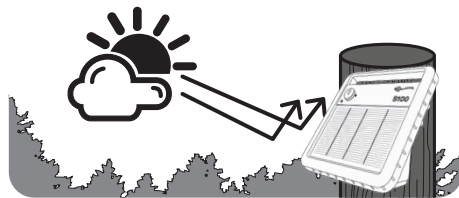

**RECARGA  
SOLAR**

## CONSEJOS Y RESOLUCIÓN DE PROBLEMAS

- Instale el energizador donde pueda obtener mucha luz solar.
- Instale los energizadores solares en un poste por encima del suelo.
- Mantenga la superficie del panel solar limpia. Use un paño suave periódicamente con agua y un detergente suave.
- Compruebe la tensión de la cerca con el voltímetro Gallagher Fence Volt Meter (G50301).

- Apague el alimentador antes de manipular las conexiones de la valla o batería.

Síntoma	Problema	Soluciones
El indicador de la batería es rojo continuo	La capacidad de la batería es baja debido a la insuficiencia de luz solar. El generador se ralentizará para utilizar menos energía y permitirá que la batería se recargue.	<ul style="list-style-type: none"> <li>• Asegúrese de que el energizador obtiene suficiente sol.</li> <li>• Apague el energizador durante 3 días, déjelo al sol para cargar la batería.</li> <li>• Retire la batería y utilice un cargador de 12 V 1.2A para cargar la batería.</li> </ul>
El indicador de la batería parpadea en rojo	Batería agotada o batería incorrecta conectada.	<ul style="list-style-type: none"> <li>• Conecte la batería correcta.</li> </ul>
El indicador del voltaje de la cerca parpadea en rojo	El voltaje de salida es demasiado bajo, debido a una alta carga en la línea de la cerca.	<ul style="list-style-type: none"> <li>• Compruebe que la batería está en buen estado usando la función de revisión de la batería.</li> <li>• Compruebe los sistemas de cerca y tierra para fallos.</li> </ul>
No hay voltaje en la cerca	El generador puede haberse dañado por un rayo.	<p>Compruebe que el energizador no esté averiado;</p> <ul style="list-style-type: none"> <li>• desconecte de la cerca y de la tierra,</li> <li>• efectúe mediciones en todos los terminales de la cerca y tierra con el voltímetro Gallagher Fence Volt Meter,           <ul style="list-style-type: none"> <li>- si la medición es menor que 5 kV, regrese el energizador para su repararlo</li> <li>- si la medición es mayor que 5 kV, la falla está en la cerca o en el sistema de tierra.</li> </ul> </li> </ul>



## INFORMACIÓN IMPORTANTE SOBRE LA BATERÍA

Recarga de la batería	Apague el energizador. Colóquelo bajo la luz solar durante 3 días con la batería conectada O quite la batería del energizador y cargue la batería durante 24 horas con un cargador de batería de 12 V 1.2 A en un área techada, con buena ventilación.
Almacenamiento del energizador	Apague el energizador. Almacénelo en un área bien iluminada, techada, con buena ventilación para que el panel solar mantenga la batería cargada. Recargue la batería antes y después del almacenamiento.
Batería libre de mantenimiento	La batería no debe abrirse y no requiere mantenimiento.
Reemplazo de la batería	Use solamente baterías recargables selladas de 12 V 7 Ah con válvula reguladora. No utilice el alimentador con una batería no recargable.
Remoción de la batería	Apague el energizador antes de retirar la batería.
Desechar el energizador	La batería debe removerse del energizador antes de desechar el energizador.
Desechar la batería	Las baterías de ácido de plomo deben desecharse de forma segura según los reglamentos locales.

## ESPECIFICACIONES DEL PRODUCTO

Modelo	S100 G34630 Alimentador de batería
Batería	Plomo y ácido sellada de 12 V 7 Ah (2M1873)
Consumo de corriente	110 mA
Energía almacenada	1,0 J
Energía de salida	0,74 J
Tensión de salida (sin carga)	9,0 kV
Protección de Ingreso	IPX4
Dimensiones: (AxAxP)	310 x 360 x 220 mm
Peso	5 kg
Cumplimiento	NF EN 60335-2-76 APAVE 9609187-001-1/A

## DESECHO DE COMPONENTES Y EQUIPOS ELECTRÓNICOS



Este símbolo en el producto indica que dicho producto, embalaje, y por sobre todo la batería, no debe ser desechado con otros desperdicios. Es su responsabilidad desechar este producto en un punto de recolección para el reciclado de equipos electrónicos. La colección separada y reciclaje de su equipo desechado ayudara a conservar los recursos naturales y asegurar que es reciclado de una manera que proteja la salud y el medio ambiente. Para mayor información sobre donde puede desechar su equipo para reciclaje, por favor contacte a su centro de reciclado local o al distribuidor en donde usted compro el equipo.

## VIKTIG INFORMATION

### **VARNING: Läs alla instruktioner.**

- **VARNING** - Denna apparatur är inte tänkt att användas av barn eller handikappade personer utan övervakning. Installera utom räckhåll för barn.
- **VARNING – ANSLUT INTE TILL 230V.**
- I alla områden där det kan förekomma barn utan uppsikt som inte känner till farorna med elstängsel, rekommenderas det att en korrekt dimensionerad strömbegränsningsenhet med ett motstånd på minst 500 ohm ansluts mellan aggregatet och elstängslet.
- Håll barn under uppsikt för att vara säkra på att de inte leker med utrustningen.
- Överlämna service och batteribyte åt ett av Gallaghers auktoriserade servicecenter.
- Inspektera matningssladden, kablar, ledningar och aggregatet regelbundet. Om du upptäcker skador bör du omedelbart sluta använda aggregatet och återlämna det till ett av Gallaghers auktoriserade servicecenter för reparation i syfte att undvika faror.
- Kontrollera lokala förordningar för specifika regler.
- Med undantag av aggregat med låg effekt som drivs av batterier, så bör aggregatets jordningspjut stickas ned i jorden åtminstone 1m.
- Elstängsel som är monterade utmed allmän väg eller stig måste regelbundet förses med varnings skyltar fast förankrade på stängselstolpar eller fästa på den elektriska tråden.
- Elstängsel ska installeras på så sätt att de inte utgör någon fara för personer, djur eller omgivning.
- Undvik konstruktioner av elstängsel som sannolikt leder till att djur eller personer fastnar.
- **VARNING - INSTALLATÖRER/ANVÄNDARE BÖR TÄNKA PÅ:** Undvik kontakt med elstängseltrådar, speciellt med huvudet, nacken och bröstkorgen. Klättra aldrig över, igenom eller under ett elstängsel med flera trådar. Använd en grind eller en speciellt utformad korsningspunkt.
- Det är ytterst osannolikt att väl isolerade och väl underhållna elstängsel som används i en miljö där vegetationen hålls efter orsakar bränder. Koppla från aggregatet vid extrem brandrisk.
- Ett elektriskt stängsel skall inte matas från två olika aggregat eller från oberoende stängselkretsar från samma aggregat.
- Avståndet mellan trådarna på två valfria elstängsel som drivs av olika aggregat med oberoende timing bör vara åtminstone 2.5m. Om detta avstånd ska minskas så måste det ske med hjälp av ett isolerande material eller en isolerad metallbarriär.
- Led aldrig ström i taggtrådar eller liknande vassa trådar.
- Ett icke-elektriskt stängsel med exempelvis taggtråd eller rakbladstråd kan användas för att stödja ett eller flera avstängda trådar i ett elstängsel. Stödanordningarna för eltrådarna bör utformas för att garantera att dessa trådar placeras minst 150 mm från det vertikala planet för icke strömförande trådar. Taggtråd och rakbladstråd skall jordas med jämna intervall.
- Följ rekommendationerna från tillverkaren av aggregatet gällande jordning.
- Installera inte något jordsystem för ditt elektriskt stängsel på ett avstånd mindre än 10 meter från andra jordningssystem.
- Använd matarledning i byggnader och på de ställen där jord kan fräta på frilagd galvaniserad tråd. Använd inte elkablar avsedda för hushållet.



- Anslutningskablar som dras under jorden skall gå igenom en krets med isolerande material. I annat fall skall isolerad högspänningskabel användas. Försiktighet bör iaktas så att inte anslutningskablar skadas på grund av djurhovar eller traktorhjul som kommer ned i jorden.
- Anslutningskablar skall inte installeras i samma krets som huvudmatningsledningar, kommunikationskablar eller datakablar.
- Anslutningskablar och elektriska djurstängseltrådar skall inte dras ovanför luftburna elledningar eller kommunikationsledning.
- Korsningar med luftburna elledningar bör om möjligt undvikas. Om en sådan korsning inte kan undvikas ska den göras under elledningen och i möjligaste mån i räta vinklar med denna.
- Om anslutningskontakter och elstängseltrådar har installerats nära en elledning bör gränsvärdena som anges nedan respekteras:

#### Minsta avstånd från kraftledning

Spänning i kraftledning volt	Avstånd i meter
≤ 1 000	3
> 1 000 ≤ 33 000	4
> 33 000	8

- Om anslutningskontakter och elstängseltrådar har installerats nära en elledning bör deras höjd ovanför marken inte överstiga 3 m. Denna höjd gäller båda sidor av den ortogonala projektionen av elledningens yttersta ledare på marken, på ett avstånd av:
  - 2m för elledningar som har en driftspänning på högst 1000V;
  - 15m för elledningar med en driftspänning över 1000V
- Elektriska djurstängsel avsedda för att avskräcka fåglar, inhägnad av husdjur och träning av exempelvis kor behöver bara matas med aggregat med låg effekt för att erhålla säker och tillfredsställande drift.
- När aggregatet används för att mata ett system med ledare som används för att avskräcka fåglar från att bygga bo på byggnader, bör ingen ledare anslutas till jordningsspjut. Tydliga varningsskyltar bör sättas upp på alla punkter där personer har tillgång till trådarna.
- För alla nät bör du se till att extrautrustning som är ansluten till det elektriska djurstängslet ger samma isoleringsgrad mellan stängselkretsen och nätenheten som aggregatet.
- När ett elstängsel korsar en allmän stig skall en elfri grind införas vid denna punkt eller så ska en korsning med hjälp av stöttor upprättas. Vid alla sådana korsningar skall intilliggande eltrådar förses med varningsskyltar (050086).
- Storleken på varningsskylten måste vara minst 100mm x 200mm.
- Bakgrundsfärgen på båda sidorna av varningsskylten måste vara gul. Inskriften på skylden måste vara svart och skall antingen bestå av:
  - texten "Var försiktig Elektriskt stängsel eller
  - symbolen nedan:
- Inskriften måste vara outplånlig. Inskriften måste finnas på båda sidorna av varningsskylten samt att höjden på inskriften måste vara minst 25mm.
- Försäkra dig om att all 230Volts driven, underordnad utrustning till ditt elstängsel sörjer för en isolering mellan stängsel området och strömförsörjningen likvärdigt till den som medföljer elstängselaggregatet.

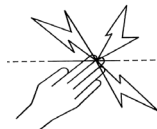

- Placera utrustningen väl skyddad mot väder och vind om den är certifierad av tillverkaren som passande för användning utomhus och är en typ med ett minimum av skydd IPX4.

Detta aggregat uppfyller internationella säkerhetskrav och tillverkas enligt internationell standard.

Gallagher förbehåller sig rätten att göra ändringar utan föregående varning av valfri produktspecifikation för att förbättra säkerhet, funktion eller design.





Författaren tackar International Electrotechnical Commission (IEC) för tillstånd att återge information från sin internationella publicering 60335-2-76 ed.2.2 (2013). Bilaga BB.1. Alla sådana utdrag är copyright IEC, Genève, Schweiz. Alla rättigheter reserverade. Ytterligare information om IEC finns på [www.iec.ch](http://www.iec.ch). IEC har inget ansvar för placering och i vilket sammanhang de utdrag och innehåll återges av författaren, och inte heller är IEC på något sätt ansvariga för det övriga innehållet eller riktigheten i dessa.

**Spara dessa instruktioner.**

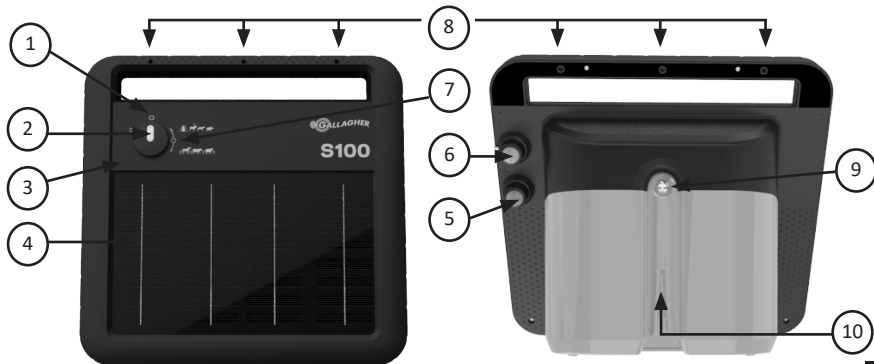
## ÖVERSIKT

---



1	Batteriindikator	Grön	Batteri OK
		Grön blinkade ljus	Batteriet laddar
		Röd	Batteri behöver laddas. Se <i>"Tips &amp; Felsökning"</i> (sid. 64).
2	Strömbrytare	 - Batterikontroll  - AV  - Funktion för skadedjurskontroll  - Funktion för boskapskontroll	
3	Ljussensor	Används av aggregatet för att avgöra om det är dag eller natt	
4	Solpanel	Håll ren så att batteriet laddas av solen	
5	Jordkontakt	Ansluts till jordspjut	
6	Stängselkontakt	Ansluts till stängslet	
7	Spänningsindikator	Pulserar grönt	Stängselspänningen är ok
		Pulserar rött	Stängselspänningen är låg. Se <i>"Tips &amp; Felsökning"</i> (sid. 64).
8	Monteringshål		
9	Batterilucka	Lossa skruven för att komma åt batteriet (batteriet måste anslutas innan första användning)	
10	Montering stål stolpe	Möjliggör 360 graders montering på T-stolpe, Y-stolpe eller liknande	

**FÖRSIKTIGHET:**

Installera inte aggregatet på marken.  
Lämn inte aggregatet med fronten nedåt.



# INSTALLATIONSANVISNINGAR

## 1. Öppna aggregatet



## 2. Anslut batteriet

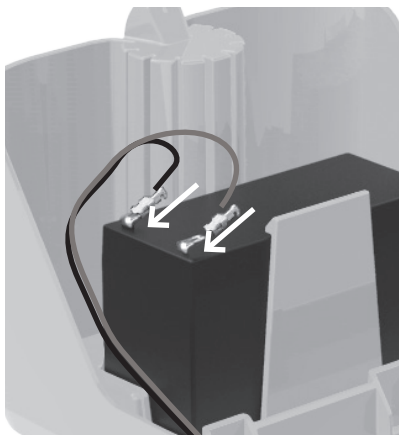

## 3. Stäng locket och drag åt skruven

## 4. Montera aggregatet

Solpanelen ska vara vänd mot ekvatorn. Det betyder att den på det norra halvklotet är vänd mot söder och på det södra halvklotet är vänd mot norr. **Undvik placering i skuggiga områden.**

## 5. Anslut kablarna

- Anslut den gröna kontakten till jordspjutet minst 60 cm i marken.
- Anslut den röda terminalen till stängslet.

## 6. Slå på aggregatet

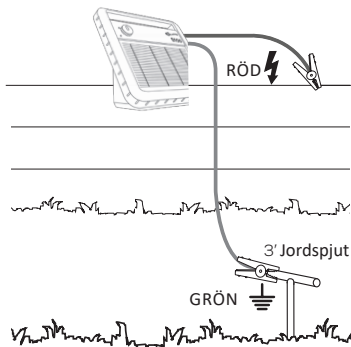

## INFORMATION OM DITT AGGREGAT

De smarta soldrivna aggregaten i den här produktserien från Gallagher har olika driftfunktioner beroende på vilket djur som ska kontrolleras.

Strömbrytaren position	Beskrivning
Funktion för skadedjurskontroll	Aggregatet pulserar snabbt dag och natt för att kontrollera nattaktiva djur.
Funktion för boskapskontroll	Aggregatet pulserar långsammare under natten för att spara ström. På så sätt kan den leverera högre pulsenergi under dagen när djuren är aktiva.

### Obs!

Under långa perioder med dåligt solljus skyddar aggregatet batteriet genom att minska strömförbrukningen. Detta sker genom att pulseringsenergin minskas eller att intervallerna mellan strömpulserna ökas.

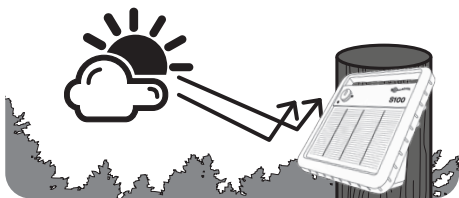

**SOLDRIVEN  
UPPLADDNING**

## TIPS & FELSÖKNING

- Montera aggregatet där det kan få mycket solljus.
- Installera solpanelsaggregat på en stolpe över marken.
- Håll solpanelens yta ren - rengör regelbundet med en mjuk trasa, vatten och ett mildt rengöringsmedel.
- Testa stängslets spänning med hjälp av en Gallagher stängselvoltmätare (G50301).
- Stäng av aggregatet innan stängselhantering eller batterianslutning.



Symptom	Problem	Lösningar
Batteriindikatorn lyser konstant rött	Batterikapaciteten är låg pga otillräckligt solljus. Aggregatet kommer att sänka pulseringshastigheten för att reducera strömförbrukningen så att batteriet kan ladda upp.	<ul style="list-style-type: none"> <li>• Se till aggregatet får tillräckligt med solljus.</li> <li>• Stäng AV aggregatet i 3 dagar, låt stå i solen för att ladda batteriet.</li> <li>• Avlägsna batteriet och använd en 12 V-laddare för att ladda batteriet.</li> </ul>
Indikator blinkar rött	Inget/fel batteri anslutet.	<ul style="list-style-type: none"> <li>• Anslut rätt batteri.</li> </ul>
Stängselspänningsindikatorn blinkar rött	Utspänningen är för låg pga för hög belastning på stängseltråden.	<ul style="list-style-type: none"> <li>• Kontrollera batteriet med hjälp av batterikontrollfunktionen.</li> <li>• Kontrollera stängslet och jordningssystemet så att det inte förekommer fel.</li> </ul>
Stängslet saknar spänning	Aggregatet har eventuellt skadats av blixtnedslag.	<p>Kontrollera att aggregatet inte är defekt;</p> <ul style="list-style-type: none"> <li>• koppla bort från stängslet och jord</li> <li>• mät stängslet och jordterminaler med en Gallagher stängselvoltmätare <ul style="list-style-type: none"> <li>- om mindre än 5 kV, returnera aggregatet för service</li> <li>- om mer än 5 kV, är det fel på stängslet eller jordsystemet.</li> </ul> </li> </ul>

## VIKTIG BATTERIINFORMATION

Ladda batteriet	Stäng av aggregatet. Placera i solljus i 3 dagar med batteriet anslutet ELLER avlägsna batteriet från aggregatet och ladda batteriet i 24 timmar med en 12 V 1,2 A batteriladdare i ett skyddat, väl ventilerat område.
Förvara aggregatet	Stäng av aggregatet. Förvara i ett väl upplyst skyddat, väl ventilerat område så att solpanelen håller batteriet laddat. Ladda batteriet innan och efter förvaring.
Underhållsfritt batteri	Batteriet får inte öppnas och kräver inte underhåll.
Byte av batteri	Använd endast 12 V 7 Ah slutna, ventilreglerade (VRLA), uppladdningsbara batterier. Använd inte elstängselaggregatet med ett icke-uppladdningsbart batteri.
Avlägsna batteriet	Stäng av aggregatet innan batteriet avlägsnas.
Kassera aggregatet	Batteriet måste avlägsnas från aggregatet innan aggregatet kasseras.
Hantering av uttjänta batterier	Blybatterier måste kasseras i enlighet med lokala regelverk.

## PRODUKTSPECIFIKATIONER

Modell	S100 G34630 Batteriaggregat
Batteri	12 V 7 Ah förseglat blybatteri (2M1873)
Strömförbrukning	110 mA
Lagrad energi	1,0 J
Utgångsenergi	0,74 J
Utgångsspänning (utan belastning)	9,0 kV
Kapslingsklassning	IPX4
Mått: (H x B x D)	310 x 360 x 220 mm
Vikt	5 kg
Överensstämmelse	NF EN 60335-2-76 APAVE 9609187-001-1/A

## AVFALL ELEKTRISK OCH ELEKTRONISK UTRUSTNING



Denna symbol på produkten innebär att produkten, förpackningen och i synnerhet batteriet inte får slängas med annat avfall. Istället, är det ditt ansvar att se till att den kommer till en särskild återvinningscentral avsedd för elektronik och elektronisk utrustning. Det du lämnar plockas isär för hand på återvinningscentralen. Farliga ämnen tas om hand och mycket av det övriga materialet i apparaterna kan återvinnas. För mer information om var du kan lämna ditt avfall, vänligen kontakta din kommun eller återförsäljaren som du köpt produkten av.

## INFORMAZIONI IMPORTANTI



**ATTENZIONE:** Leggere attentamente le istruzioni.

- **ATTENZIONE:** Questa apparecchiatura non deve essere usata da bambini o da disabili senza supervisione. Installare fuori dalla portata dei bambini.
- **ATTENZIONE: Non collegare a dispositivi direttamente alimentati dalla rete elettrica.** 
- Si raccomanda che, nelle zone frequentate da bambini non sorvegliati e che non sono a conoscenza dei pericoli della recinzione elettrica, sia installato un dispositivo di limitazione della corrente con una resistenza non inferiore ai 500 Ohms.
- I bambini devono essere sorvegliati affinché non giochino con l'apparecchiatura.
- Per le riparazioni e la sostituzione delle batterie fare riferimento ai riparatori qualificati Gallagher.
- Ispezionare regolarmente il cavo di alimentazione, cavi, fili e l'elettroficatore alla ricerca di parti danneggiate. In caso di danni, per evitare pericoli, inviare immediatamente l'elettroficatore ad un centro di riparazione autorizzato Gallagher.
- Verificare eventuali regolamenti locali.
- Ad eccezione che per gli elettroficatori a batteria meno potenti, il picchetto di messa a terra deve penetrare nel terreno per almeno un metro.
- Installare la recinzione elettrica lontano da linee telefoniche o telegrafiche.
- I recinti elettrici e relativi apparati ausiliari devono essere installati, fatti funzionare e sottoposti a manutenzione in modo tale da ridurre i pericoli alle persone, agli animali o a ciò che li circonda.
- Cercare di non restare impigliati nella recinzione. Si deve evitare la costruzione di recinti elettrici per animali in cui questi ultimi o le persone possano rimanere impigliati.
- **ATTENZIONE - NOTA PER INSTALLATORI/UTENTI:** Evitare di toccare i fili della recinzione elettrica specialmente con la testa, il collo o il torso. Non cercare di passare sotto, attraverso o scavalcare i fili di una recinzione attiva ma utilizzare cancelli o punti di passaggio appositamente costruiti.
- È altamente improbabile che le recinzioni elettriche conservate in buone condizioni, mantenute libere dalla vegetazione e con un isolamento di alta qualità possano provocare incendi. Nei periodi di rischio estremo di incendio, scollegare l'elettroficatore.
- Un recinto elettrico per animali non deve essere alimentato da due diversi elettroficatori o da circuiti di recinti indipendenti dello stesso elettroficatore.
- La distanza di sicurezza tra due differenti recinzioni elettriche, ognuna alimentata da un elettroficatore diverso temporizzato in maniera differente, deve essere di almeno 2,5 metri. Se questo spazio deve essere chiuso, ciò deve essere realizzato per mezzo di materiale non conduttivo oppure mediante una barriera metallica isolata.
- Il filo spinato o un filo simile non deve essere alimentato da un elettroficatore.
- Si può utilizzare un recinto non elettrificato dotato di filo spinato o filo simile per sostenere uno o più fili elettrificati di un recinto elettrico. I dispositivi di sostegno dei cavi elettrificati devono essere costruiti in modo da assicurare che questi ultimi siano posti a una distanza minima di 150mm dal piano verticale dei fili non elettrificati. Il filo spinato o filo simile deve essere messo a terra a intervalli regolari.
- Attenersi alle raccomandazioni del costruttore dell'elettroficatore per l'installazione della messa a terra.

- Installare il sistema di messa a terra dell'elettrofornatore ad almeno 10 metri di distanza da qualsiasi altro sistema di messa a terra utilizzato.
- Utilizzare cavi isolati ad alta tensione per i raccordi all'interno degli edifici e dove il suolo può corrodere il cavo zincato. Non usare normali cavi elettrici.
- I cavi di raccordo interrati devono essere racchiusi all'interno di un condotto di materiale isolante; diversamente, si devono utilizzare cavi isolati ad alta tensione. Fare attenzione ad installare i cavi di raccordo sotterranei in modo che non siano danneggiati dall'effetto degli zoccoli degli animali o delle ruote dei trattori che affondano nel terreno.
- I cavi di raccordo non devono essere installati nello stesso condotto dei cavi di alimentazione principale, dei cavi di comunicazione o dei cavi di dati.
- I cavi di raccordo e i cavi del recinto elettrico non devono passare sopra linee elettriche aeree o di comunicazione.
- Gli incroci con le linee elettriche aeree devono essere, se possibile, evitati in ogni dove. Se non si possono evitare, tali incroci devono avvenire al di sotto della linea elettrica e il più vicino possibile all'angolo retto che con essa forma.
- Se i cavi di raccordo e quelli del recinto elettrico sono installati vicino a una linea elettrica aerea, le distanze in aria non devono essere inferiori a quelle indicate nella tabella seguente:

#### Distanze minime tra una linea elettrica e le recinzioni elettriche per animali

Tensione della linea elettrica Volts	Distanza in aria Met
Minore o uguale a 1.000	3
Maggiore di 1.000 e minore di 33.000	4
Maggiore di 33.000	8

- Se i cavi di raccordo e quelli del recinto elettrico sono installati vicino a una linea elettrica aerea, la loro altezza dal terreno non deve superare i 3 m. Detta altezza si applica su entrambi i lati della proiezione ortogonale dei conduttori più esterni della linea elettrica sulla superficie del suolo per una distanza di:
  - 2 m per le linee elettriche funzionanti con una tensione nominale non superiore a 1000 V;
  - 15 m per le linee elettriche funzionanti con una tensione nominale superiore a 1000 V.
- I recinti elettrici per animali destinati al controllo degli uccelli, di animali domestici oppure all'addestramento di animali come le vacche, devono essere alimentati solo da elettrofornatori a bassa potenza per ottenere delle prestazioni soddisfacenti e sicure.
- Nei recinti elettrici utilizzati per impedire agli uccelli di appollaiarsi sugli edifici, nessun filo del recinto elettrico deve essere collegato al picchetto di messa a terra dell'elettrofornatore. Chiari e frequenti cartelli di avvertimento devono essere affissi in ogni punto in cui le persone possono avere accesso ai conduttori.
- Se un recinto elettrico per animali incrocia una via pubblica, in quel punto deve essere incorporato un cancello non elettrificato nel recinto elettrico per animali oppure si deve provvedere a un attraversamento per mezzo di montanti. In ciascuno di questi incroci, vicino ai cavi elettrificati bisogna affiggere dei cartelli di avvertimento.
- Ogni parte di un recinto elettrico per animali installata lungo una strada o una via pubblica deve essere identificata a intervalli regolari da cartelli di avvertimento saldamente fissati ai pali del recinto o ai suoi fili.
- Le dimensioni dei cartelli di avvertimento devono essere almeno di 100 mm x 200 mm.

- Il colore di sfondo del cartello di avvertimento deve essere giallo su entrambi i lati. La scritta sul cartello deve essere di colore nero e deve riportare:
  - a sostanza di "ATTENZIONE recinto elettrico"
  - Il simbolo sotto indicato:
- La scritta deve essere indelebile, riportata su entrambi i lati del cartello di avvertimento e deve avere un'altezza di almeno 25 mm.
- È necessario assicurarsi che tutti gli apparati ausiliari alimentati dalla rete e collegati al circuito del recinto forniscano un grado di isolamento tra il circuito del recinto e la rete di alimentazione pari a quello assicurato dall'elettrificatore.
- Per gli apparati ausiliari deve essere prevista la protezione dai danni derivanti dalle condizioni meteorologiche, a meno che non vi sia una certificazione del produttore che attesti la loro idoneità all'uso all'aperto e il loro grado di protezione, che deve essere almeno IPX4.

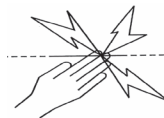

Questo elettrificatore è conforme alle normative internazionali di sicurezza e costruito secondo gli standard internazionali. Gallagher si riserva di cambiare senza preavviso le caratteristiche di ogni prodotto per migliorarne l'affidabilità, le funzioni, il design. E & OE.





Gli autori ringraziano la Commissione Elettrotecnica internazionale (IEC) per l'autorizzazione alla riproduzione delle informazioni contenute nella Pubblicazione Internazionale 60335-2-6 ed. 2.2 (2013).

Allegato BB.1. I brani estratti sono coperti da copyright da parte della IEC di Ginevra, Svizzera. Ulteriori informazioni sono disponibili sul sito [www.iec.ch](http://www.iec.ch). IEC non ha responsabilità sui documenti ed i contesti in cui i brani estratti sono stati inseriti e riprodotti dall'autore. IEC, inoltre, non è in alcun modo responsabile per gli altri contenuti della pubblicazione.

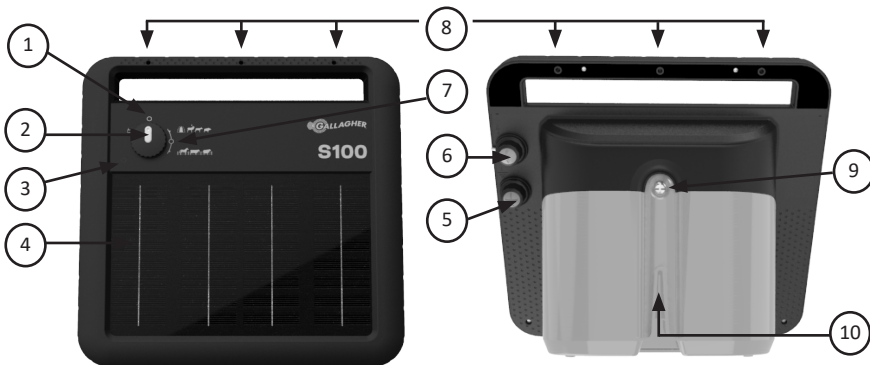
**Conservare queste istruzioni.**

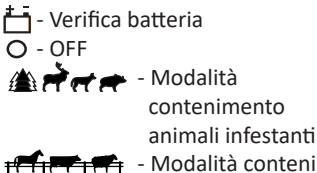
## PANORAMICA



1	Indicatore della batteria	Verde	Batteria OK
		Verde lampeggiante	Batteria in ricarica
		Rosso	La batteria deve essere ricaricata. Vedere la sezione <i>“Consigli e risoluzione dei problemi”</i> (p. 73).
2	Interruttore generale	 <p>  - Verifica batteria   - OFF   - Modalità contenimento animali infestanti   - Modalità contenimento bestiame </p>	
3	Sensore luminoso	Utilizzato dall'elettrofence per determinare se è giorno o notte	
4	Pannello solare	Tenere pulito per migliorare la ricarica della batteria	
5	Terminale messa a terra	Connettere al sistema di messa a terra	
6	Terminale della recinzione	Collegare alla recinzione	
7	Spia della tensione	Verde intermittente	Tensione della recinzione OK
		Rossa intermittente	Tensione della recinzione bassa. Vedere la sezione <i>“Consigli e risoluzione dei problemi”</i> (p. 73).
8	Fori di montaggio		
9	Accesso alla batteria	Svitare per accedere alla batteria (la batteria deve essere collegata)	
10	Montaggio picchetto metallico	Consente il montaggio su Pali a T a Y o similari	

# ISTRUZIONI PER L'INSTALLAZIONE

## 1. Aprire l'elettrofornace



## 2. Collegare la batteria

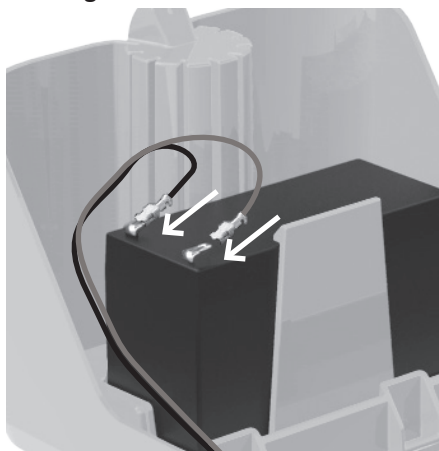

## 3. Chiudere il coperchio e serrare la vite

### CAUTELA:



Non installare l'elettrofornace sul terreno.

Non lasciare l'elettrofornace con il fronte verso il basso.

## 4. Installare l'elettrofornace

Il pannello solare deve essere rivolto verso l'equatore.

Nell'emisfero nord deve guardare a sud mentre nell'emisfero sud deve essere rivolto a nord. **Evitare di posizionare l'elettrofornace all'ombra.**

## 5. Collegamento dei cavi

- Collegare il terminale verde al picchetto di messa a terra conficcato per almeno 60 cm nel terreno.
- Collegare il terminale rosso ai fili della recinzione.

## 6. Accendere l'elettrofornace

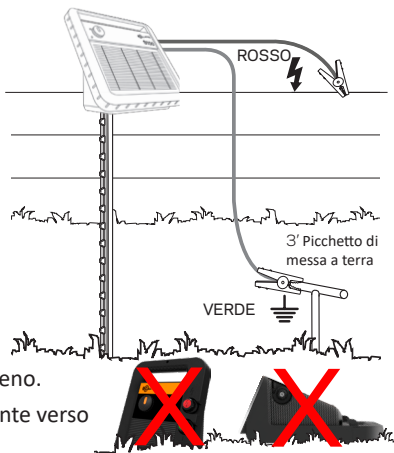



## CONOSCERE L'ELETTIFICATORE

La gamma di elettrificatori solari intelligenti Gallagher dispone di modalità operative idonee al contenimento di determinati tipi di animali.

Posizione interruttore	Descrizione
Modalità di controllo dei parassiti	Pulsazione rapida, giorno e notte per contenere animali notturni.
Modalità di controllo del bestiame	L'elettrificatore riduce gli impulsi durante la notte per risparmiare energia, e li incrementa durante il giorno, quando gli animali sono attivi.

### Nota:

In condizioni prolungate di scarsa luce solare, l'elettrificatore conserva la batteria riducendo il consumo di corrente. A questo fine esso riduce l'energia degli impulsi o incrementa gli intervalli tra un impulso e l'altro.

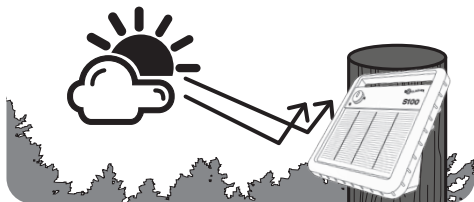

**RICARICA  
SOLARE**

## CONSIGLI E RISOLUZIONE DEI PROBLEMI

- Installare l'elettrificatore in zone molto soleggiate.
- Installare gli alimentatori solari in un punto sopra il terreno.
- Mantenete pulita la superficie del pannello solare utilizzando un panno morbido, acqua e un leggero detergente.
- Testare il voltaggio della recinzione con un tester Gallagher (G50301).
- Spegnerne l'elettrificatore prima di eseguire interventi sulla recinzione o sui collegamenti della batteria.

Sintomo	Problema	Soluzione
Spia della batteria rossa continua	La capacità della batteria è scarsa a causa della carenza di luce solare. L'elettrificatore rallenta o usa meno potenza per consentire alla batteria di ricaricarsi.	<ul style="list-style-type: none"> <li>Assicurarsi che l'elettrificatore sia ben esposto al sole.</li> <li>Spegnere l'elettrificatore per 3 giorni, lasciandolo al sole per ricaricare la batteria.</li> <li>Rimuovere la batteria e ricaricarla con un carica batterie da 12V.</li> </ul>
La spia lampeggia rossa	La batteria è assente o è stata collegata una batteria non corretta.	<ul style="list-style-type: none"> <li>Collegare la batteria corretta.</li> </ul>
La spia della tensione lampeggia rossa	La tensione di uscita è insufficiente a causa dell'alto carico sulla linea della recinzione.	<ul style="list-style-type: none"> <li>Verificare che la batteria sia a posto usando l'apposita funzione di verifica.</li> <li>Verificare che la recinzione e l'impianto di messa a terra siano integri.</li> </ul>
Nessun voltaggio sulla recinzione	L'elettrificatore potrebbe essere stato danneggiato da un fulmine.	<p>Verificare che l'elettrificatore non sia guasto;</p> <ul style="list-style-type: none"> <li>scollegarlo dalla recinzione e dalla messa a terra</li> <li>misurare il voltaggio sui terminali con un Voltmetro Gallagher <ul style="list-style-type: none"> <li>se è inferiore a 5kV mandare l'elettrificatore in riparazione</li> <li>se è maggiore a 5kV, il guasto è sulla recinzione o la messa a terra è insufficiente.</li> </ul> </li> </ul>

## IMPORTANTI INFORMAZIONI SULLA BATTERIA

Ricarica della batteria	Spegner e l'elettrificatore. Posizionarlo in un luogo ben soleggiato per almeno 3 giorni con la batteria collegata. È anche possibile scollegare la batteria e ricaricarla con un carica batterie da 12 volt per 24 ore in un'area riparata e ben ventilata.
Immagazzinare l'elettrificatore	Spegner e l'elettrificatore. Immagazzinarlo in un posto molto luminoso, protetta e ben ventilata in modo che possa mantenere carica la batteria. Caricare la batteria prima e dopo lo stoccaggio.
Batteria senza manutenzione	La batteria non deve essere aperta e non necessita di manutenzione.
Sostituzione della batteria	Utilizzare solo batterie ricaricabili sigillate con regolazione a valvola (VRLA) da 12 V, 7 Ah. Non utilizzare l'elettrificatore con una batteria non ricaricabile.
Rimozione della batteria	Spegner e l'elettrificatore prima di rimuovere la batteria.
Smaltimento dell'elettrificatore	Le batterie al piombo devono essere smaltite seguendo la regolamentazione locale.
Smaltimento della batteria	Le batterie al piombo devono essere smaltite seguendo la regolamentazione locale.

## SPECIFICHE TECNICHE

Modello	S100 G34630 Elettrificatore a batteria
Batteria	Sigillata al piombo-acido da 12 Volt 7 Ah (2M1873)
Consumo di corrente	110 mA
Energia caricata	1,0 J
Energia erogata	0,74 J
Voltaggio d'uscita (senza carico)	9,0 kV
Protezione all'ingresso	IPX4
Dimensioni: (AxLxP)	310 x 360 x 220 mm
Peso	5 kg
Conformità	NF EN 60335-2-76 APAVE 9609187-001-1/A

## ROTTAMAZIONE ATTREZZATURE ELETTRICHE OD ELETTRONICHE



Questo simbolo indica che questo prodotto, imballaggio e in particolare la batteria non devono essere smaltiti unitamente ai rifiuti solidi urbani, ma bensì negli appositi punti designati per lo smaltimento ed il riciclaggio di apparecchiature Elettriche od Elettroniche. La raccolta separate ed il riciclo delle vostre attrezzature di scarto, aiuta la conservazione delle risorse naturali e ne assicura il riciclo con modalità atte a proteggere l'ambiente e la salute umana. Per maggiori informazioni sui punti di raccolta e di riciclaggio dei materiali Elettrici ed Elettronici vi invitiamo a contattare l'apposito ufficio del vostro comune o città, oppure il rivenditore dal quale avete acquistato il prodotto.



#### ENG - WARRANTY

Register your product online at [www.gallagherams.com](http://www.gallagherams.com) and receive the following benefits:

- Helpful customer service and technical support.
- A record which can help if your product is lost or stolen.
- Notification of special offers and product updates (optional).

2 YEAR WARRANTY for this product from the date of purchase. A dated sales receipt/invoice is essential for any future warranty claim. In addition please complete the details below and keep this card OR simply register your product online at [www.gallagherams.com](http://www.gallagherams.com).

#### NED - GARANTIE

Registreer uw product online [www.gallagherams.com](http://www.gallagherams.com) en profiteer van de volgende voordelen:

- Klantenservice en technische ondersteuning.
- De mogelijkheid om aan te geven wanneer uw product verloren of gestolen is.
- Melding van speciale aanbiedingen en product updates (optioneel).

2 JAAR GARANTIE op dit product vanaf de aankoopdatum. Een gedateerde aanschafbon/factuur is essentieel bij het claimen van garantie. Vul de gevraagde gegevens onderstaand in en bewaar deze kaart goed of registreer uw product op [www.gallagherams.com](http://www.gallagherams.com).

#### FRA - GARANTIE

Enregistrez votre article sur notre site [www.gallagherams.com](http://www.gallagherams.com) et bénéficiez du suivant :

- Service clientèle et support technique.
- Déclaration de perte ou de vol.
- Notifications d'offres spéciales et des nouveautés (optionnel).

DEUX ANS DE GARANTIE à compter de la date d'achat. Une facture d'achat datée doit être présentée pour toute éventuelle déclaration. Merci également de compléter et de garder la carte ci-dessous OU BIEN d'enregistrer votre produit sur [www.gallagherams.com](http://www.gallagherams.com).

#### DEU - GARANTIE

Registrieren Sie Ihr Produkt online unter: [www.gallagherams.com](http://www.gallagherams.com) und profitieren Sie von folgenden Vorteilen:

- Kundenservice und Technischer Support.
- Eine Registrierung ist hilfreich, bei Diebstahl oder Verlust.
- Angebote und Product updates per Newsletter.

SIE HABEN 2 JAHRE GARANTIE ab Kaufdatum. Bitte bewahren Sie Ihren Kaufbeleg auf, er stellt die Grundlage für spätere Garantieansprüche an. Zusätzlich füllen Sie bitte die Garantiekarte aus oder registrieren Sie Ihr Produkt online unter: [www.gallagherams.com](http://www.gallagherams.com).

Model/Type/Modèle/Modell

Purchase Date/Aankoopdatum/  
Date d'achat/Kaufdatum

Serial No./Serie nummer/  
Numéro de série/  
Serienummer

Dealer/Aankooppunt/  
Distributeur/ Händler

## **ENG - WARRANTY CONDITIONS**

This product is guaranteed free from defects in material or workmanship for a period of two years from date of purchase by the end user. This excludes any consumables provided with, or inside, the product where the warranty period is 90 days (e.g. cleaning materials; batteries - rechargeable and non-rechargeable; etc.). Gallagher will repair or replace at their option any faulty product returned to them or their Dealer within this time period. Exchange modules are guaranteed for 90 days from date-of-fitting.

This warranty does not cover damage due to: incorrect input voltage, contamination by battery acid, physical mishandling, lightning strike, water immersion, damage to external wiring. Gallagher, their Distributors and their Dealers accept no responsibility for the misuse of this product or for any accident caused by tampering with or modification to or misuse of this product. This does not affect your statutory rights.

## **NED - GARANTIE VOORWAARDEN**

Op dit product heeft u één jaar garantie zowel op onderdelen alsook op de arbeidskosten vanaf de aankoopdatum van de eindgebruiker. Dit is exclusief eventuele verbruiksartikelen ten behoeve van dit product waar de garantietermijn afwijkend is (bijvoorbeeld batterijen – oplaadbaar en niet-oplaadbaar etc.). Gallagher zal het getourneerde product, indien deze binnen de garantie termijn valt, naar eigen inzicht, repareren of vervangen. Op ruilprints zit een garantie van 90 dagen na plaatsing.

Deze garantie dekt geen schade te wijten aan: onjuiste ingangsspanning, besmetting met accu, fysieke mishandeling, blikseminslag, onderdompeling in water en/of schade aan de externe bedrading. Gallagher, hun distributeurs en hun dealers, accepteren geen verantwoordelijkheid voor het misbruik van dit product of voor ongevallen ten gevolge van geknoei met of wijziging of misbruik van dit product. Dit heeft geen invloed op uw wettelijke rechten.

## **FRA - CONDITIONS DE GARANTIE**

Cet article vous est offert avec une garantie pour une durée d'un an à compter de la date d'achat de l'utilisateur final. Ceci exclu tout article consommable livré avec ou dans un produit, pour laquelle la garantie s'élève à 90 jours (e.g. matériaux de nettoyage ; piles ou batteries rechargeables ; etc...). Gallagher remplacera sur demande tout produit retourné au distributeur, dans cette période. Les modules d'échanges sont garantis 90 jours à partir de la date de réparation.

Cette garantie ne s'applique pas aux situations suivantes : branchement à une source de tension incorrecte / surtension, contamination par de l'acide de batterie, dégâts occasionné par un dégât physique, dégâts de la foudre, dégâts des eaux et un cordon d'alimentation endommagé. Gallagher n'accepte aucune responsabilité pour les conséquences ou tout accident lié à une utilisation incorrecte de l'appareil. Ceci n'influence aucunement vos droits légaux.

## **DEU - GARANTIEBEDINGUNGEN**

Dieses Produkt ist garantiert frei von Material – oder Verarbeitungsmängel für die Frist von 1 Jahr ab den Kaufdatum des Endkunden. Dies schließt Verbrauchsmaterial aus die im oder am Gerät (Gewährleistung 90 Tage/ z.B. Reinigungsmittel, Akku – Wieder aufladbare Batterien, usw.). Gallagher repariert oder ersetzt nach eigenem Ermessen jedes fehlerhafte Geräte diese werden zu Ihnen oder Ihren Händler zurückgesendet in der Garantiezeit. Austauschmodule haben eine Garantiezeit von 90 Tage ab Einbau Datum.

Gewährleistungsausschluss bei: Fehlerhafte Netzspannung, Beschädigungen durch Batteriesäure, unsachgemäßer Handhabung, Blitzschlag, Wasserschäden und Schäden durch Fremdrauch-Einwirkung. Gallagher, deren Distributoren und Händler übernehmen keine Haftung für Unfälle, die durch Missbrauch, unsachgemäßen Gebrauch oder Manipulation des Produktes verursacht werden. Ihre gesetzlichen Gewährleistungsansprüche bleiben davon unberührt.



#### DAN - GARANTI

Registrer Deres produkt online hos [www.gallagherams.com](http://www.gallagherams.com) og modtag følgende fordele:

- God kundeservice og teknisk understøttelse.
- En registrering som hjælp ved tilfælde af tab eller stjålet produkt.
- Meddelelse om specielle tilbud eller opdatering af produkter (valgfri).

2 ÅRS GARANTI for dette produkt fra købsdatoen. En dateret faktura er nødvendig i tilfælde af fremtidige erstatningskrav. Endvidere bedes De udfylde nedenstående detaljer  
ELLER simpelthen registrer Deres produkt online hos [www.gallagherams.com](http://www.gallagherams.com).

#### ESP - GARANTÍA

Registre su producto en internet en [www.gallagherams.com](http://www.gallagherams.com) y beneficie de las siguientes ventajas:

- Un servicio de atención al cliente y un soporte técnico útiles.
- Un registro que puede ser de ayuda si pierde o le roban su producto.
- Notificación de ofertas especiales y actualizaciones de producto (optativo).

GARANTÍA DE 2 AÑOS para este producto a partir de la fecha de compra. Es esencial disponer de un tique/factura de compra con fecha para poder realizar una reclamación de garantía. Le rogamos además que rellene los datos siguientes y que conserve esta tarjeta, O que simplemente registre su producto en internet en [www.gallagherams.com](http://www.gallagherams.com).

#### SVE - GARANTI

Registrera din produkt online på [www.gallagherams.com](http://www.gallagherams.com) och få följande förmåner:

- Hjälpsam kundeservice och teknisk support.
- Ett register som kan hjälpa dig om du förlorar din produkt eller den blir stulen.
- Information om speciella erbjudanden och produktuppdateringar (valfritt).

2 ÅRS GARANTI på denna produkt från inköpsdatum. Ett daterat kvitto/faktura är ett måste för alla framtida garantianspråk. Dessutom, fyll i uppgifterna nedan och spara detta kort ELLER helt enkelt registrera din produkt online på [www.gallagherams.com](http://www.gallagherams.com).

#### ITA - GARANZIA

Registrate il vostro prodotto sul sito [www.gallagherams.com](http://www.gallagherams.com) per ottenerne i seguenti vantaggi:

- Accesso al supporto tecnico ed al servizio clienti.
- Registrazione dei dati del prodotto utili in caso di smarrimento o furto.
- Aggiornamenti su novità ed offerte speciali (opzionale).

Questo prodotto è coperto da 2 ANNI DI GARANZIA a partire dalla data d'acquisto. Lo scontrino o la fattura sono necessari per poter usufruire della garanzia. Vi invitiamo, inoltre, a compilare e a conservare questa cartolina o a registrare il prodotto sul sito [www.gallagherams.com](http://www.gallagherams.com).

---

Model/Modelo/Modell/  
Modello

---

Købsdato/Fecha de compra/  
Inköpsdatum/Data d'acquisto

---

Serie nr./N° de serie/Serie  
nr./Numero di serie

---

Forhandler/Agente/  
Återförsäljare/Rivenditore

---

#### **DAN - GARANTI BETINGELSER**

Produktet er garanteret fri for material/produktionsfejl i en periode af 1 år fra slutforbrugerens købsdato.

Dette udelukker alle artikler/dele, som leveres med eller befinder sig indeni produktet, hvor garantien er på 90 dage (f.eks. rengøringsmidler, batterier – genopladelige og ikke- genopladelige osv.). Gallagher reparerer eller udskifter, efter deres vurdering, alle defekte produkter returneret til dem ellers deres forhandler i garantiperioden.

Garantien dækker ikke skader på grund af: forkeft input-spænding, forurening af batterisyre, vanrøgt, lynnedslag, vandskade, skader på det eksterne ledningsnet. Gallagher og deres forhandlere påtager sig intet ansvar for forkeft brug af produktet eller en ulykke forårsaget af uautoriserede ændringer, modifikationer eller misbrug af dette produkt. Dette påvirker ikke dine lovmæssige rettigheder.

.....

#### **ESP - CONDICIONES DE LA GARANTÍA**

Se garantiza este producto frente a defectos en el material o en la mano de obra durante un periodo de un año a partir de la fecha en que el usuario final compró el producto. Quedan excluidos los consumibles que vengan con el producto o en su interior, para los que la duración de la garantía es de 90 días (p. ej. materiales de limpieza, baterías recargables y no recargables, etc.). Gallagher reparará o sustituirá a su discreción todo producto defectuoso devuelto a la empresa o a un agente dentro del plazo indicado. Los módulos intercambiables tienen una garantía de 90 días a partir de la fecha de instalación.

Esta garantía no cubre los daños provocados por: una tensión de entrada incorrecta, contaminación por el ácido de la batería, una manipulación física indebida, la caída de un rayo, la inmersión del producto en agua y el cableado externo. Ni Gallagher, ni sus distribuidores ni sus agentes aceptan responsabilidad alguna por el uso indebido de este producto ni por accidente alguno provocado por la manipulación, modificación o uso indebido de este producto. Lo anterior no afecta a los derechos que la ley le confiere.

.....

#### **SVE - GARANTIVILLKOR**

Denna produkt är garanterat fri från defekter i material och utförande under en period av ett år från inköpsdatum av slutanvändaren. Detta utesluter alla förbrukningsvaror som den levereras med, eller inuti produkten, där garantitiden är 90 dagar (t.ex. rengöringsmedel, batterier – laddningsbara eller inte laddningsbara etc.) Gallagher reparerar eller byter ut, vårt val, trasig produkt som återlämnas till din återförsäljare eller oss inom denna tidsperiod. Utbytesmoduler garanteras 90 dagar från bytesdatum.

Denna garanti täcker inte skador som beror på: felaktiga strömkällor, förorening av batteri syra, fysisk misskötsel, åsknedslag, nedsänkning i vatten eller skador på extern kabeldragning. Gallagher, deras distributörer och deras återförsäljare tar inget ansvar för missbruk av denna produkt eller för någon olycka orsakad av manipulering, modifiering eller missbruk av denna produkt. Detta påverkar inte dina lagstadgade rättigheter.

.....

#### **ITA - CONDIZIONI DI GARANZIA**

Questo prodotto è garantito da difetti di fabbricazione o nei materiali per un periodo di UN ANNO dalla data d'acquisto. I materiali di consumo forniti dentro o con questo prodotto sono garantiti per un periodo di 90 giorni (es. prodotti per la pulizia, batterie ricaricabili e non ricaricabili, ecc.). Entro questo periodo Gallagher riparerà o sostituirà, a sua discrezione, i prodotti difettosi pervenuti al proprio centro assistenza o ad un rivenditore autorizzato. Le schede sostituite sono garantite per 90 giorni dalla data di installazione.

La garanzia non copre danni causati da: voltaggio d'alimentazione non corretto, corrosione da acido delle batterie, manipolazione o utilizzo improprio, colpi o cadute, fulmini e sbalzi di tensione, immersione in acqua o altri liquidi, danni ai cavi esterni. Gallagher, i distributori ed i suoi rivenditori non accettano alcuna responsabilità per l'uso improprio di questo prodotto o per qualsiasi incidente causato da manomissione o modifica o uso improprio di questo prodotto. Ciò non pregiudica i diritti legali.









- ENG** Batteries require connecting before use, please read instructions
- NED** Accu's moeten voorafgaand aan gebruik worden aangesloten, lees de aanwijzingen
- FRA** Les batteries a besoin d'être connectée avant d'être utilisée, veuillez s'il vous plaît, lire les instructions
- DEU** Die Batterien müssen vor Anwendung angeschlossen werden, bitte lesen Sie die Anweisungen
- DAN** Batterier skal tilsluttes inden brug, læs anvisningerne
- ESP** Hay que conectar las baterías antes de usar, lea las instrucciones
- SVE** Batterierna måste anslutas innan användning, läs instruktionerna
- ITA** Le batterie devono essere collegata prima dell'utilizzo. Leggere le istruzioni

**[www.gallagher.com](http://www.gallagher.com)**

**Gallagher** Private Bag 3026, Hamilton, New Zealand